



Individuelle Besteckeinsätze



Das Schöne im Einfachen entdecken.

Seit 2004 produziert *stratmann* individuelle Besteckeinsätze aus Holz. Von Beginn an legen wir besonderen Wert auf den Nutzen unserer Produkte, handwerkliche Qualitätsarbeit und den persönlichen Service.

stratmann bietet passgenaue Lösungen für die Ausstattung von Schubläden und Auszügen. Wir unterstützen unsere Kunden bei der Planung der Innenausstattung und deren Realisierung. Unsere Produkte werden speziell für jeden einzelnen Kunden geplant und gefertigt. Sie fügen sich damit perfekt in das Konzept jeder Küche und jeden anderen Raumes. Wir fertigen Schubladeneinsätze für alle Hersteller und jedes Korpusmaß und das von der Serie bis hin zu „Stückzahl 1“.

Die Fertigung durch Mitarbeiter, die ihr Handwerk verstehen, und die Verwendung von hochwertigen Massivhölzern zeichnen unsere besondere Qualität aus.

Alle unsere Produkte werden an unserem Standort in Ostwestfalen hergestellt. Hier entstehen Besteckeinsätze mit einer Qualität, die über die Lebensdauer einer Küche hinaus reicht. Damit Sie als Kunde viel Freude an Ihrer Küche, Ihrem Esszimmer und Ihren Schubladeneinsätzen haben.

Besteckeinsätze Küche

AERIK Vier Grundmodule für die Küche	6
CLASSIC Passgenaue Besteckeinsätze	8
EMPLEX Design-Besteckeinsätze aus Multiplex	34
MILANO Design-Besteckeinsätze aus Massivholz	40
SINEX Modulares Besteckkasten-System	48
URBAN Exklusive Schubladeneinsätze	52

Besteckeinsätze für Silberbesteck

ARGENTUM Einsätze für Silberbesteck	58
---	----

Auszugeinteilungen Küche

CARGO NEO STELLA Einteilungen für Auszüge	64
BASE Auszugeinteilung für Geschirr und Töpfe	76
ARMA Antirutschmatten	80
PULL Mülleimersystem	81

Mehr für die Küche

DETROIT Butcherblock	82
MONTREAL Schneidbrett	83
QUEBEC Tablett	83
TWORRY Flaschenträger	83

Bestellinfos

Ausmessen	84
Standardmaße	85

AERIK | Vier Grundmodule für die Küche

Unser Einstiegsprogramm AERIK ist flexibel und ganz einfach zu planen. Es besteht aus nur vier Modulen mit festen Abmessungen und wie alle unsere Artikel aus Echtholz. Die einzelnen Teile können flexibel in der Schublade kombiniert werden. Das Tiefenmaß von 472mm ist für einen Großteil der aktuellen Schublade Modelle genormt. Mit dem AERIK Programm lassen sich mit geringem Aufwand die meisten Besteckschubladen ausstatten und aufwerten. Maanpassungen sind bei diesem Programm allerdings nicht mglich.

Leisten: Massivholz, Querschnitt 50/9mm, Verbindung Holzdübel

*Boden: Echtholz furniertes Sperrholz, Dicke ca. 4mm,
Verbindung an den Lngsseiten eingefalzt, Querseiten genagelt*

Mgliche Abmessungen: Vier Standardmae

Holzarten

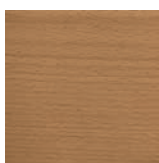

Buche



Eiche



Bestellnummer: 11AE 02062



Breite Besteckkasten: 200mm

Bestellnummer: 11AE 03001



Breite Besteckkasten: 300mm

Bestellnummer: 11AE 03062



Breite Besteckkasten: 300mm

Bestellnummer: 11AE 04001



Breite Besteckkasten: 424mm



CLASSIC | Passgenaue Besteckeinsätze

Aus gutem Grund unsere umfangreichste und am meisten gewählte Serie: CLASSIC. Die rechteckige Massivholzleiste verleiht dem Besteckeinsatz eine zeitlose Eleganz bei höchster Stabilität. Die verschiedenen Serien bieten eine größt mögliche Vielfalt an Einteilungen. Wir bieten unterschiedliche Einteilungsvorschläge um Besteck und Küchenwerkzeug sinnvoll und fein sortiert unterzubringen. Ergänzt werden die Besteckkästen mit nützlichem Zubehör wie Messerblöcken, Gewürzeinsätzen oder Folienschneidern.

Besteckeinsätze schaffen in erster Linie Ordnung in der Schublade. Sie werten eine Küche aber auch auf und geben ihr ein optisch stimmiges und hochwertiges Erscheinungsbild. Durch die Leisten und den Boden aus Echtholz erhält der Besteckeinsatz CLASSIC seine warme, wohnliche Wirkung. Er verbindet auf einfache Weise Praktisches mit Schönem.

Der CLASSIC bietet noch mehr: Wir fertigen alle Artikel der Serie auf Anfrage bis zu einer Höhe von 100mm oder auch höhengekürzt für Herdschubladen.

Leisten: Massivholz, Querschnitt 50/9mm, Verbindung Holzdübel

*Boden: Echtholz furniertes Sperrholz, Dicke ca. 4mm,
Verbindung genagelt*

Mögliche Breite: 0 bis 1150mm

Mögliche Tiefe: 0 bis 650mm

Holzarten

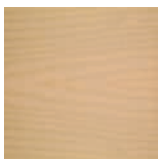

Ahorn

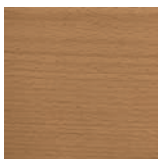

Buche



Eiche



Esche natur

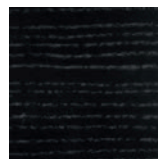

Esche schwarz

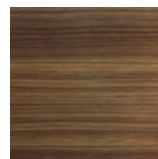

Nussbaum



Räuchereiche

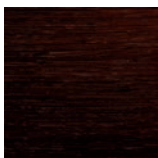

Wengé



CUCINA CLASSIC

Auf Maß gefertigte Besteckeinsätze mit klassischer Aufteilung

Die Einteilung CUCINA bietet mit seiner funktionalen, klassischen Einteilung das Grundmodell unseres Lieferumfangs. Sie baut auf dem Grundsatz von mindestens drei Längsfächern und zwei Querfächern auf. Darüber hinaus bietet der Besteckkasten die Möglichkeit, Zubehörteile in gekennzeichneten Fächern zu ergänzen (Gelbes Fach). Das passende Zubehör finden Sie ab Seite 22.

Das Modell CUCINA CLASSIC wird für jede Schublade aller Hersteller passgenau gefertigt und kann für alle Schubladenabmessungen bestellt werden.

Mögliche Breite: 0 bis 1150mm

Mögliche Tiefe: 420 bis 530mm



Bestellnummer:	11CL 04062
	
Für Standardkorpus:	400mm
Breite Besteckkasten:	251-350mm

Bestellnummer:	11CL 04562
	
Für Standardkorpus:	450mm
Breite Besteckkasten:	351-400mm

Bestellnummer:	11CL 05062
	
Für Standardkorpus:	500mm
Breite Besteckkasten:	401-450mm

Bestellnummer:	11CL 06062
	
Für Standardkorpus:	600mm
Breite Besteckkasten:	451-550mm

Bestellnummer:	11CL 06072
	
Für Standardkorpus:	600mm
Breite Besteckkasten:	451-550mm

Bestellnummer:	11CL 08062
	
Für Standardkorpus:	800mm
Breite Besteckkasten:	551-750mm

Bestellnummer:	11CL 09062
	
Für Standardkorpus:	900mm
Breite Besteckkasten:	751-850mm

Bestellnummer:	11CL 10062
	
Für Standardkorpus:	1000mm
Breite Besteckkasten:	851-950mm

Bestellnummer:	11CL 12062
	
Für Standardkorpus:	1200mm
Breite Besteckkasten:	951-1150mm

CUCINA CLASSIC

Sondertiefen

Für tiefengekürzte und übertiefe Schubladen

Die Einteilungen des CUCINA liefern wir auch tiefengekürzt oder für übertiefe Schubladen. Das ermöglicht die Ausstattung von Schubladen mit einer Tiefe zwischen 320 und 630mm. Die Serie ist darüber hinaus auch sehr gut für Schränke im Wohnbereich nutzbar.

Mögliche Breite: 0 bis 1150mm

Mögliche Tiefe: 320 bis 410mm und 501 bis 630mm

Bestellnummer: 13CL 04062



Tiefe Besteckkasten: 501 - 630mm

Breite Besteckkasten: 251 - 350mm

Bestellnummer: 16CL 04062

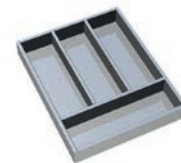

Tiefe Besteckkasten: 320 - 410mm

Breite Besteckkasten: 251 - 350mm



Bestellnummer:	13CL 05062
	
Tiefe Besteckkasten:	501 - 630mm
Breite Besteckkasten:	351 - 450mm

Bestellnummer:	13CL 06062
	
Tiefe Besteckkasten:	501-630mm
Breite Besteckkasten:	451-550mm

Bestellnummer:	13CL 08062
	
Tiefe Besteckkasten:	501-630mm
Breite Besteckkasten:	551-750mm

Bestellnummer:	13CL 09062
	
Tiefe Besteckkasten:	501-630mm
Breite Besteckkasten:	751-850mm

Bestellnummer:	13CL 10062
	
Tiefe Besteckkasten:	501-630mm
Breite Besteckkasten:	851-950mm

Bestellnummer:	13CL 12062
	
Tiefe Besteckkasten:	501-630mm
Breite Besteckkasten:	951-1150mm

Bestellnummer:	16CL 05062
	
Tiefe Besteckkasten:	320 - 410mm
Breite Besteckkasten:	351 - 450mm

Bestellnummer:	16CL 06062
	
Tiefe Besteckkasten:	320-410mm
Breite Besteckkasten:	451-550mm

Bestellnummer:	16CL 08062
	
Tiefe Besteckkasten:	320-410mm
Breite Besteckkasten:	551-750mm

Bestellnummer:	16CL 09062
	
Tiefe Besteckkasten:	320-410mm
Breite Besteckkasten:	751-850mm

Bestellnummer:	16CL 10062
	
Tiefe Besteckkasten:	320-410mm
Breite Besteckkasten:	851-950mm

Bestellnummer:	16CL 12062
	
Tiefe Besteckkasten:	320-410mm
Breite Besteckkasten:	951-1150mm

TISLA CLASSIC

Auf Maß gefertigte Besteckeinsätze mit klassischer Aufteilung

Mit der Einteilung TISLA, der überarbeiteten Version unserer längs eingeteilten Besteckeinsätze, bringen Sie Ihr Besteck geordnet unter und nutzen den Platz in der Schublade optimal aus. Die Schubladeneinsätze des TISLA bieten die Möglichkeit, ab einer Korpusbreite von 800mm Zubehörteile mit Breite 195mm zu den Besteckfächern zu ergänzen (Blaues Fach). Das passende Zubehör finden Sie ab Seite 22.

Der TISLA CLASSIC wird für jede Schublade aller Hersteller passgenau gefertigt.

Mögliche Breite: 0 bis 1150mm

Mögliche Tiefe: 420 bis 530mm



Bestellnummer: 11CL 03001



Für Standardkorpus: 300mm
Breite Besteckkasten: 100-250mm

Bestellnummer: 11CL 04001



Für Standardkorpus: 400mm
Breite Besteckkasten: 251-300mm

Bestellnummer: 11CL 04501



Für Standardkorpus: 450mm
Breite Besteckkasten: 300-350mm

Bestellnummer: 11CL 05001



Für Standardkorpus: 500mm
Breite Besteckkasten: 351-450mm

Bestellnummer: 11CL 06001



Für Standardkorpus: 600mm
Breite Besteckkasten: 451 - 550mm

Bestellnummer: 11CL 08001



Für Standardkorpus: 800mm
Breite Besteckkasten: 551-750mm

Bestellnummer: 11CL 09001

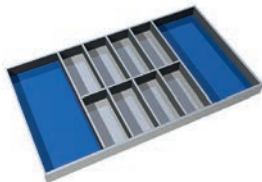

Für Standardkorpus: 900mm
Breite Besteckkasten: 751-850mm

Bestellnummer: 11CL 10001



Für Standardkorpus: 1000mm
Breite Besteckkasten: 851-950mm

Bestellnummer: 11CL 12001



Für Standardkorpus: 1200mm
Breite Besteckkasten: 951-1150mm

OPTION CLASSIC [Blaue Reihe]

Auf Maß gefertigte Mehrzweckeinsätze

Der Mehrzweckeinsatz OPTION bietet die Möglichkeit, große Vorlegeteile und Küchenwerkzeug wie Kochlöffel oder Suppenkellen geordnet unterzubringen. Darüber hinaus lassen sich Zubehörteile wie Messerblöcke, Gewürzeinsätze und Ähnliches optimal integrieren.

Markierte Flächen geben an, wo Zubehör mit der Planungsbreite 195mm eingeplant werden kann (Blaues Fach). Die entsprechenden Artikel finden Sie im Bereich für Zubehör ab Seite 22.

Gekürzte Tiefen oder Übertiefen mit mehr als 530mm können wir auf Anfrage realisieren.

Mögliche Breite: 180 bis 1150mm

Mögliche Tiefe: 420 bis 530mm



Bestellnummer:	11CL 03010
	
Für Standardkorpuz:	300mm
Breite Besteckkasten:	100-250mm

Bestellnummer:	11CL 04020
	
Für Standardkorpuz:	400mm
Breite Besteckkasten:	251-300mm

Bestellnummer:	11CL 04520
	
Für Standardkorpuz:	450mm
Breite Besteckkasten:	300-350mm

Bestellnummer:	11CL 05020
	
Für Standardkorpuz:	500mm
Breite Besteckkasten:	351-450mm

Bestellnummer:	11CL 06030
	
Für Standardkorpuz:	600mm
Breite Besteckkasten:	451-550mm

Bestellnummer:	11CL 08040
	
Für Standardkorpuz:	800mm
Breite Besteckkasten:	551-750mm

Bestellnummer:	11CL 09050
	
Für Standardkorpuz:	900mm
Breite Besteckkasten:	751-850mm

Bestellnummer:	11CL 10050
	
Für Standardkorpuz:	1000mm
Breite Besteckkasten:	851-950mm

Bestellnummer:	11CL 12070
	
Für Standardkorpuz:	1200mm
Breite Besteckkasten:	951-1150mm

OPTION CLASSIC [Gelbe Reihe]

Auf Maß gefertigte Mehrzweckeinsätze

Der Mehrzweckeinsatz OPTION bietet die Möglichkeit, große Besteckteile wie Kochlöffel oder Suppenkellen bequem unterzubringen. Darüber hinaus lassen sich Zubehörteile wie Messerblöcke, Gewürzeinsätze und Ähnliches optimal integrieren.

Markierte Flächen geben an, wo Zubehör mit der Planungsbreite 145mm eingeplant werden kann (Gelbes Fach). Die entsprechenden Artikel finden Sie im Bereich für Zubehör ab Seite 22.

Gekürzte Tiefen oder Übertiefen mit mehr als 530mm können wir auf Anfrage realisieren

Mögliche Breite: 180 bis 1150mm

Mögliche Tiefe: 420 bis 530mm



Bestellnummer:	11CL 04033
----------------	------------

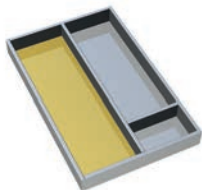

Für Standardkorpuz:	400mm
Breite Besteckkasten:	251-300mm

Bestellnummer:	11CL 04533
----------------	------------

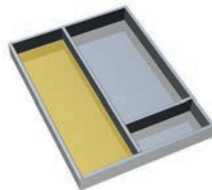

Für Standardkorpuz:	450mm
Breite Besteckkasten:	300-350mm

Bestellnummer:	11CL 05023
----------------	------------

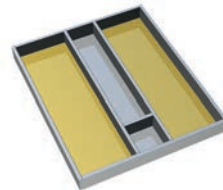

Für Standardkorpuz:	500mm
Breite Besteckkasten:	351-450mm

Bestellnummer:	11CL 06023
----------------	------------

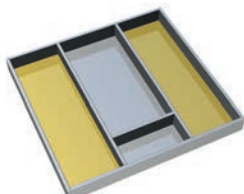

Für Standardkorpuz:	600mm
Breite Besteckkasten:	451-550mm

Bestellnummer:	11CL 08073
----------------	------------

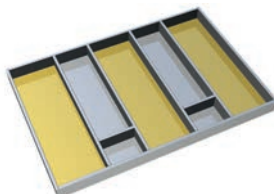

Für Standardkorpuz:	800mm
Breite Besteckkasten:	551-750mm

Bestellnummer:	11CL 09073
----------------	------------

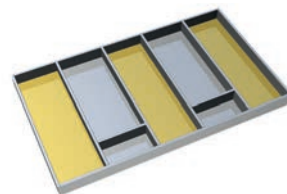

Für Standardkorpuz:	900mm
Breite Besteckkasten:	751-850mm

Bestellnummer:	11CL 10073
----------------	------------

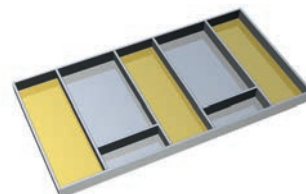

Für Standardkorpuz:	1000mm
Breite Besteckkasten:	851-950mm

Bestellnummer:	11CL 12073
----------------	------------

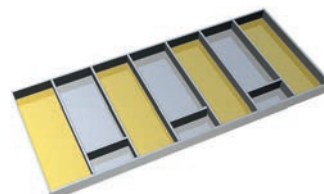

Für Standardkorpuz:	1200mm
Breite Besteckkasten:	951-1150mm

FREE CLASSIC

Besteckkästen nach Kundenskizze

Die Serie FREE CLASSIC bietet die Möglichkeit, einen individuellen Besteckeinsatz vollkommen frei zu planen. Gestalten Sie Ihren Besteckeinsatz genau für Ihr Besteck und Ihre Vorlegeteile oder was sonst noch in der Schublade untergebracht werden soll. Eine einfache Skizze genügt.

Wir erstellen eine Zeichnung, unterbreiten Ihnen ein Angebot und produzieren nach Ihrer Freigabe den Besteckeinsatz genau nach Ihrer Vorgabe.

Mögliche Breite: 0 bis 1150mm

Mögliche Tiefe: 0 bis 650mm

Breite Besteckkasten	Bestellnummer
0-250mm	11CL 03000
251-350mm	11CL 04000
351-450mm	11CL 05000
451-550mm	11CL 06000
551-650mm	11CL 07000
651-750mm	11CL 08000
751-850mm	11CL 09000
851-950mm	11CL 10000
951-1050mm	11CL 11000
1051-1150mm	11CL 12000



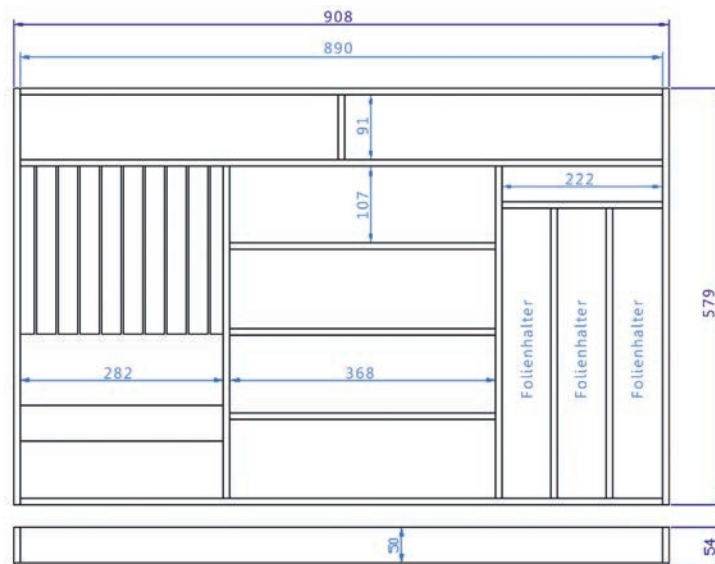
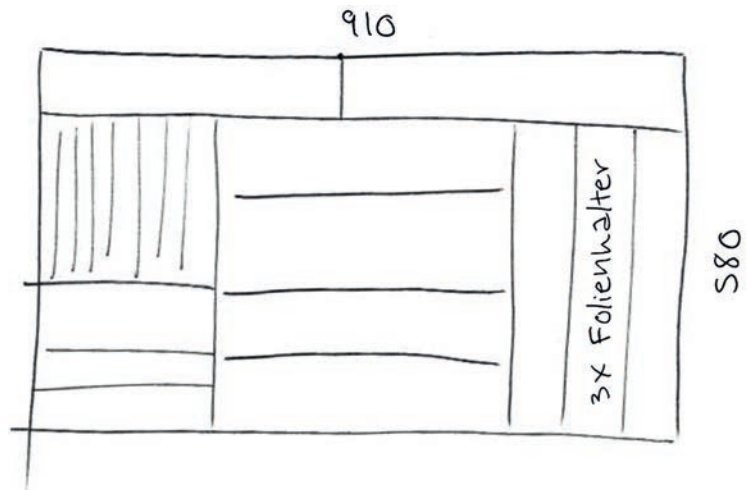



ADD CLASSIC | Zubehör für die CLASSIC Serie

Zubehörteile ADD sind für die gelb beziehungsweise blau gekennzeichneten Fächer des Besteckeinsatz-Programms CLASSIC ausgelegt. Die farbig hinterlegten Felder der verschiedenen Einteilungs-Serien zeigen, in welche Fächer Zubehörteile gelegt werden können. In das Gelbe Fach passt Zubehör mit der Breite 145mm und in das Blaue Fach passt Zubehör mit 195mm Breite.

Ergänzen Sie den Schubladeneinsatz mit nützlichem Zubehör wie Messerblöcken, Folienhaltern, Gewürzeinsätzen und Gewürzmühlen.

Messerblock ZMB

Bewahren Sie Ihre Küchenmesser geordnet und sicher in einem Messerblock aus Massivholz auf. Die klassische Konstruktion bietet einfachen und schnellen Zugriff und schützt die Schneide optimal.



Messerblock ZMM

Stilvolle Ordnung und fester Halt: Jedes Messer wird von zwei Magneten perfekt in Position gehalten.



Messerblock ZMS

Unser Messerblock für Steakmesser oder Universal- und Schälmesser mit Klingenlänge bis zu 120mm.



Artikel	Bestellnummer	Breite	Passend für	Ausführung
Messerblock ZMB	11ZC ZMB03	95mm		für 3 Messer
Messerblock ZMB	11ZC ZMB04	145mm	Gelbes Fach	für 4 Messer
Messerblock ZMB	11ZC ZMB05	175mm		für 5 Messer
Messerblock ZMB	11ZC ZMB06	195mm	Blaues Fach	für 6 Messer
Messerblock ZMB	11ZC ZMB09	295mm		für 9 Messer
Messerblock ZMM	11ZC ZMM05	145mm	Gelbes Fach	für 5 Messer, mit Magnethaltern
Messerblock ZMM	11ZC ZMM07	195mm	Blaues Fach	für 7 Messer, mit Magnethaltern
Messerblock ZMS	11ZC ZMS04	85mm		für 4 Steak- oder Schälmesser
Messerblock ZMS	11ZC ZMS06	144mm		für 6 Steak- oder Schälmesser

Küchenmesser von **FELIX**

Die Serie FIRST CLASS WOOD von FELIX besticht durch seine besondere Ausstrahlung des Griffs aus Olivenholz, das von Natur aus antiseptisch ist.



Die Klingen sind aus einem einzigen Stück geschmiedet, vacuum- und eisgehärtet. Das garantiert eine lang anhaltende Schnitthaltigkeit und Korrosionsbeständigkeit.

Die FIRST CLASS Messer liegen durch Ihre ergonomische Form und die genau ausbalancierte Gewichtung perfekt in der Hand. Die Serie zeichnet sich aus durch ihr zeitloses Design und eine einzigartige Qualität.

Set	Bestellnummer	Messer
4 Messer	10HA FXWS4	Chefkochmesser, Klingenslänge 21cm Brotmesser, Klingenslänge 22cm Santoku, Klingenslänge 18cm Allzweckmesser, Klingenslänge 15cm
5 Messer	10HA FXWS5	+ Gemüsemesser, Klingenslänge 9cm
6 Messer	10HA FXWS6	+ Tranchiermesser, Klingenslänge 18cm
7 Messer	10HA FXWS7	+ Tomatenmesser, Klingenslänge 13cm



Folienschneider ZFC

Die clevere Wahl: Mit dem Messer, das in der Mittelwand zu verschieben ist, schneidet sich jede Art von Folie ganz einfach.

Verfügbar in zwei Varianten: bei der ersten Ausführung ADD wird die Schneide-Schiene bereits bei der Planung im Besteckeinsatz berücksichtigt und fest eingebaut. Die zweite Ausführung wird inklusive Rahmen geliefert, passend zum Nachrüsten für das Gelbe Fach oder das Blaue Fach oder auch einzeln in der Schublade.

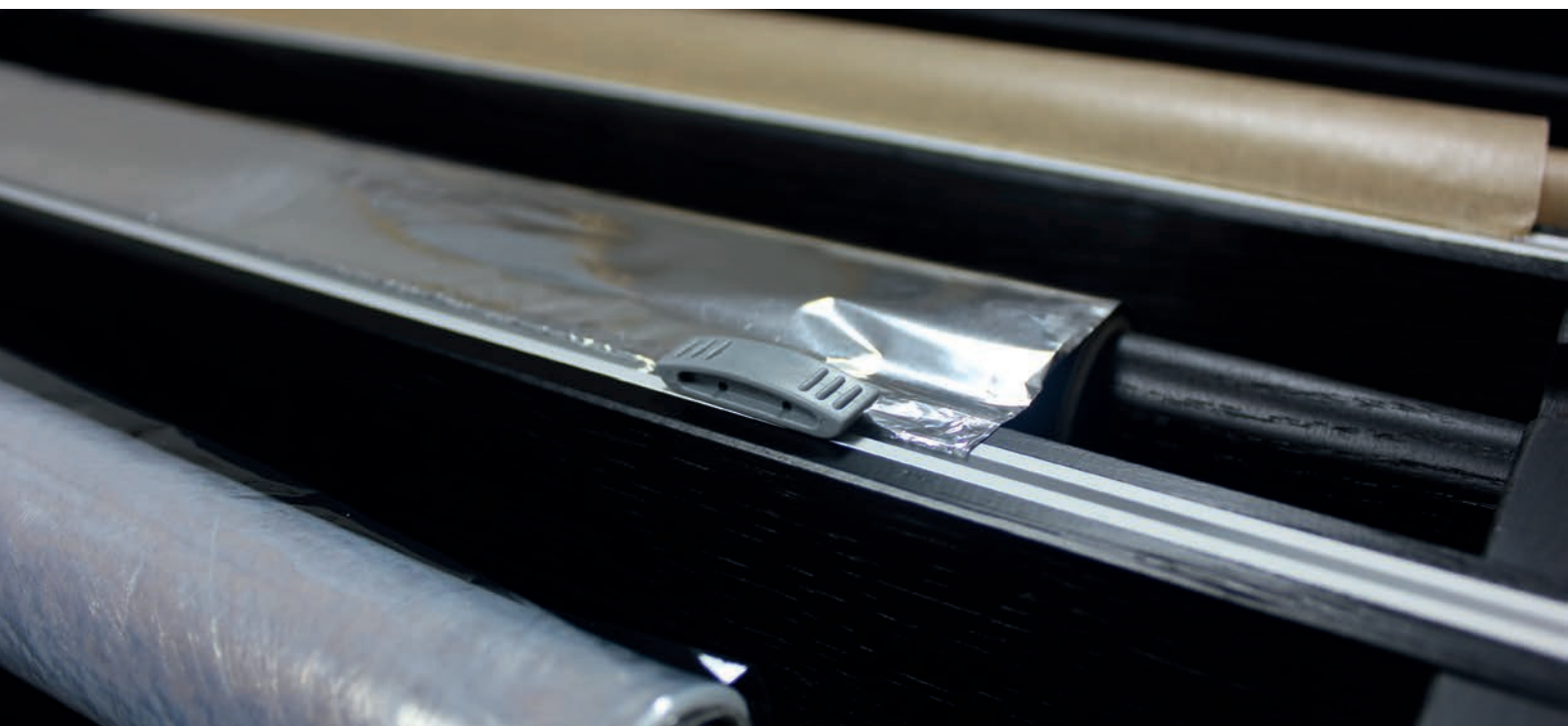

Folienhalter ZFA

Der Folienhalter bietet Platz für Alu- und Frischhaltefolie sowie für Backpapier. Der Deckel aus Edelstahl besitzt eine Zahnung, an der die Folien abgerissen werden können. Den Folienhalter bauen wir fest in den Besteckeinsatz ein.



Küchenwaage ZWA

Das Set ZWAA1 besteht aus einer eingelassenen Küchenwaage sowie einer Rührschüssel aus Edelstahl. Die Mindesthöhe für den Einbau beträgt 100mm - bei flacheren Schubladen kann die Rührschüssel entfallen. Die Waage wird in ein Blaues Fach geplant.

Die Schüssel hat einen Durchmesser von 200mm, eine Höhe von 90mm und ein Volumen von 2 Litern.



Artikel	Bestellnummer	Breite	Passend für	Ausführung
Folienschneider ZFC	11ZC ZFC02	145mm	Gelbes Fach	fest eingebaut im Besteckeinsatz
Folienschneider ZFC	11ZC ZFC03	220mm	Blaues Fach	fest eingebaut im Besteckeinsatz
Folienschneider ZFC	11CL ZFC12	144mm	Gelbes Fach	Rahmen ohne Boden
Folienschneider ZFC	11CL ZFC13	194mm	Blaues Fach	Rahmen ohne Boden
Folienhalter ZFA	11ZC ZXF02	145mm	Gelbes Fach	fest eingebaut im Besteckeinsatz
Folienhalter ZFA	11ZC ZFA03	220mm	Blaues Fach	fest eingebaut im Besteckeinsatz
Küchenwaage ZWA	11ZC ZWAA1	195mm	Blaues Fach	lose eingelegt in Besteckkasten

Doseneinsatz ZGE

Gewürzeinsätze für stehende Dosen bieten wir inklusive der passenden Vorratsdosen aus Edelstahl an. Die Dosen eignen sich hervorragend für die Aufbewahrung von Gewürzen und passen aufrecht in alle Schubladen mit Standardhöhe. Als ADD Variante für das Gelbe Fach oder das Blaue Fach.

Neu: Lieferung der Gewürzdosen inklusive Etiketten der am häufigsten verwendeten Gewürze.



Artikel	Bestellnummer	Breite	Passend für	Ausführung
Gewürzeinsatz ZGE	11ZC ZXGA5	145mm	Gelbes Fach	inkl. Set HG105 + HG205
Gewürzeinsatz ZGE	11ZC ZXGB5	145mm	Gelbes Fach	inkl. 2x HG205
Gewürzeinsatz ZGE	11ZC ZG2A5	195mm	Blaues Fach	inkl. Set HG105 + HG205
Gewürzeinsatz ZGE	11ZC ZG2B5	195mm	Blaues Fach	inkl. 2x Set HG205

Gewürzdosen für ZGE und ZST

Die Dosen sind komplett aus Edelstahl gefertigt und mit verschiedenen Deckeln lieferbar.

Unser Set 1 besteht aus je einem Salz- und Pfefferstreuer sowie jeweils zwei Feinstreuern und zwei Grobstreuern. Das Set 2 besteht aus sechs Dosen mit Acrylglasdeckel.

Abmessungen: 50 x 70mm (B x H)

Inhalt: ca. 130ml

10HA HG105



10HA HG205



Artikel	Bestellnummer	Durchmesser	Höhe
Gewürzdosen Set 1	10HA HG105	50mm	70mm
Gewürzdosen Set 2	10HA HG205	50mm	70mm
Gewürzdose mit Glasdeckel	10HA BE05A	50mm	70mm
Salzstreuer	10HA BE05S	50mm	70mm
Pfefferstreuer	10HA BE05P	50mm	70mm
Feinstreuer	10HA BE05F	50mm	70mm
Grobstreuer	10HA BE05G	50mm	70mm



Kombi-Einsatz ZST

Alle wichtigen Gewürze in einem Einsatz: Die Gewürz-Kombieinsätze ZSTA4 und ZSTA9 umfassen neben einer Salz- und einer Pfeffermühle DUO auch sechs bzw. zehn Gewürzdosen aus Edelstahl mit verschiedenen Deckeln.



Gewürzmühlhalter ZGM

Diese Aufbewahrungsmöglichkeit für sechs Gewürzmøhlen bietet ein optisches Highlight unseres Programms.

Das dazu passende Set besteht aus sechs Møhlen und liegt genau in den Massivholzprofilen des Halters.



Gewürzmøhlen für ZGM und ZST

Die Gewürzmøhlen DUO von Berghoff, mit Keramikmahlwerk an der Unterseite und Streuer an der Oberseite. Für grobes Salz, Pfefferkörner, Chiliblocken, Knoblauch, ...

Abmessungen: 170 x 50mm



Artikel	Bestellnummer	Breite	Passend für	Ausführung
Kombi-Einsatz ZST	11ZC ZSTA4	145mm	Gelbes Fach	inkl. 2 Mühlen und 6 Gewürzstreuern
Kombi-Einsatz ZST	11ZC ZSTA9	195mm	Blaues Fach	inkl. 2 Mühlen und 10 Gewürzstreuern
Mühlenhalter ZGM	11ZC ZGM06	195mm	Blaues Fach	ohne Mühlen
Mühlenhalter ZGM	11ZC ZGMA6	195mm	Blaues Fach	inklusive 6 Mühlen

Artikel	Bestellnummer	Durchmesser	Höhe
Gewürzmühle DUO [1 Stück]	10HA HGM01	50mm	170mm
Gewürzmühlen-Set DUO [6 Stück]	10HA HGM06	50mm	170mm



Gewürzeinsatz ZFU

Aus dem vollen Massivholz gefertigter, edler Gewürzeinsatz in Keilform mit eingefrästen Hohlkehlen. Passgenau abgestimmt auf die meisten handelsüblichen hohen und schmalen Gewürzgläser. Dank der Hohlkehlen liegen die Gewürzgläser fixiert an ihrem Platz. Der Gewürzeinsatz eignet sich für alle Gläser mit einem Durchmesser von bis zu 45mm und einer Höhe von maximal 140mm. Als ADD Variante für das Gelbe Fach oder das Blaues Fach.

Neu: Wir liefern inklusive der passenden Anzahl an Gewürzgläsern und Etiketten der am häufigsten verwendeten Gewürze.



Gewürzgläser für ZFU

Gewürzgläser im klassischen Design für alle Arten von Gewürzen. Der Dual-Verschluss hat eine 4-Loch-Öffnung zum Streuen sowie auf der anderen Seite eine große Öffnung zum Schütten der Gewürze.

Abmessungen: 45 x 124mm (B x H)

Inhalt: ca. 110ml



Gewürztreppe ZGT

Durch die Treppenform bietet dieser universelle Gewürzeinsatz die Möglichkeit, Dosen unterschiedlicher Größe unterzubringen. Er wird aus furniertem MDF von Hand hergestellt.

Als ADD Variante für Gelbes oder Blaues Fach oder auch in Maßanfertigung beliebiger Breite möglich.



Stabmixer ZMI

Der Halter ZMIX wird mit passendem Stabmixer geliefert. Als Zubehör für den Mixer liegen ein Messer, ein Schneebesen und ein Schaumschläger bei. Der passende Rührbecher ist ebenfalls im Set enthalten.

Der ADD Stabmixereinsatz ist in ein Gelbes Fach oder ein Blaues Fach planbar.



Artikel	Bestellnummer	Breite	Passend für	Ausführung
Gewürzeinsatz ZFU	11ZC ZFU06	95mm		inkl. Gewürzgläsern
Gewürzeinsatz ZFU	11ZC ZFU09	145mm	Gelbes Fach	inkl. Gewürzgläsern
Gewürzeinsatz ZFU	11ZC ZFU12	195mm	Blaues Fach	inkl. Gewürzgläsern
Gewürzglas	10HA ZFU01	Ø 45mm	ZFU	Gewürzdose aus Glas
Gewürztreppe ZGT	11ZC ZGT01	145mm	Gelbes Fach	ohne Gewürze
Gewürztreppe ZGT	11ZC ZGT02	195mm	Blaues Fach	ohne Gewürze
Stabmixer ZMI	11ZC ZMIXX	145mm	Gelbes Fach	inkl. Stabmixer
Stabmixer ZMI	11ZC ZMIX2	195mm	Blaues Fach	inkl. Stabmixer

EMPLEX | Design-Besteckeinsätze aus Multiplex

Seine extravagante Optik erhält der Besteckeinsatz EMPLEX durch die Kanten der Leisten, bei denen die Multiplex-Schichten mit dunkler Leimfuge sichtbar bleiben. Trotz der kontrastreichen Kante bleibt in Kombination mit den furnierten Flächen der warme Massivholzcharakter erhalten. Die Wahl des Materials und die perfekte Verarbeitung machen den EMPLEX zu etwas ganz Besonderem. Er wird für jede Schublade auf Maß gefertigt.

*Leisten: Zweiseitig furniertes Multiplex, Querschnitt 50/7,5mm,
Verbindung V-Fuge auf Gehrung*

*Boden: Echtholz furniertes Sperrholz, Dicke ca. 4mm,
Verbindung genagelt*

Mögliche Breite: 0 bis 1150mm

Mögliche Tiefe: 0 bis 650mm

Holzarten

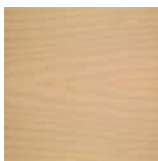

Ahorn



Eiche

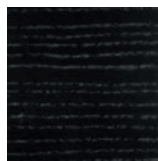

Esche schwarz

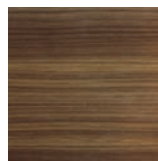

Nussbaum



Räuchereiche

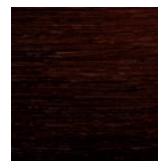

Wengé



CUCINA EMPLEX

Auf Maß gefertigte Besteckeinsätze aus Multiplex

Die Einteilung CUCINA bietet mit seiner funktionalen, klassischen Einteilung das Grundmodell unseres Lieferumfangs. Sie baut auf dem Grundsatz von mindestens drei Längsfächern und zwei Quersfächern auf.

Darüber hinaus bietet der Besteckkasten die Möglichkeit, Zubehörteile in gekennzeichneten Fächern zu ergänzen (Gelbes Fach). Das passende Zubehör in der Ausführung EMPLEX finden Sie ab Seite 46.

Das Modell CUCINA EMPLEX wird für jede Schublade aller Hersteller passgenau gefertigt und kann für alle Schubladenabmessungen bestellt werden.

Mögliche Breite: 0 bis 1150mm

Mögliche Tiefe: 420 bis 530mm



Bestellnummer:	11MP 04062
----------------	------------

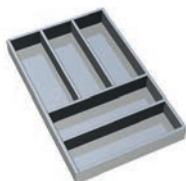

Für Standardkorpus:	400mm
Breite Besteckkasten:	251-350mm

Bestellnummer:	11MP 04562
----------------	------------

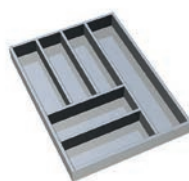

Für Standardkorpus:	450mm
Breite Besteckkasten:	351-400mm

Bestellnummer:	11MP 05062
----------------	------------



Für Standardkorpus:	500mm
Breite Besteckkasten:	401-450mm

Bestellnummer:	11MP 06062
----------------	------------

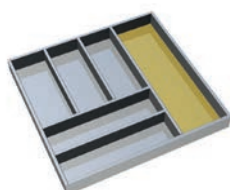

Für Standardkorpus:	600mm
Breite Besteckkasten:	451-550mm

Bestellnummer:	11MP 06072
----------------	------------

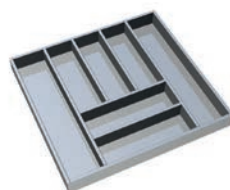

Für Standardkorpus:	600mm
Breite Besteckkasten:	451-550mm

Bestellnummer:	11MP 08062
----------------	------------

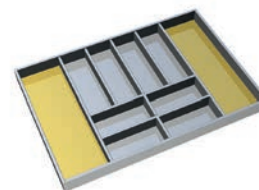

Für Standardkorpus:	800mm
Breite Besteckkasten:	551-750mm

Bestellnummer:	11MP 09062
----------------	------------

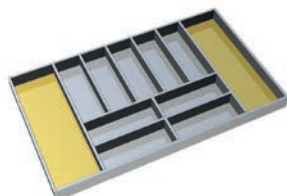

Für Standardkorpus:	900mm
Breite Besteckkasten:	751-850mm

Bestellnummer:	11MP 10062
----------------	------------

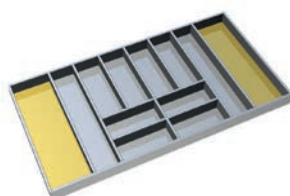

Für Standardkorpus:	1000mm
Breite Besteckkasten:	851-950mm

Bestellnummer:	11MP 12062
----------------	------------

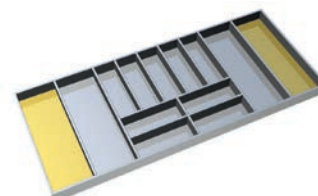

Für Standardkorpus:	1200mm
Breite Besteckkasten:	951-1150mm

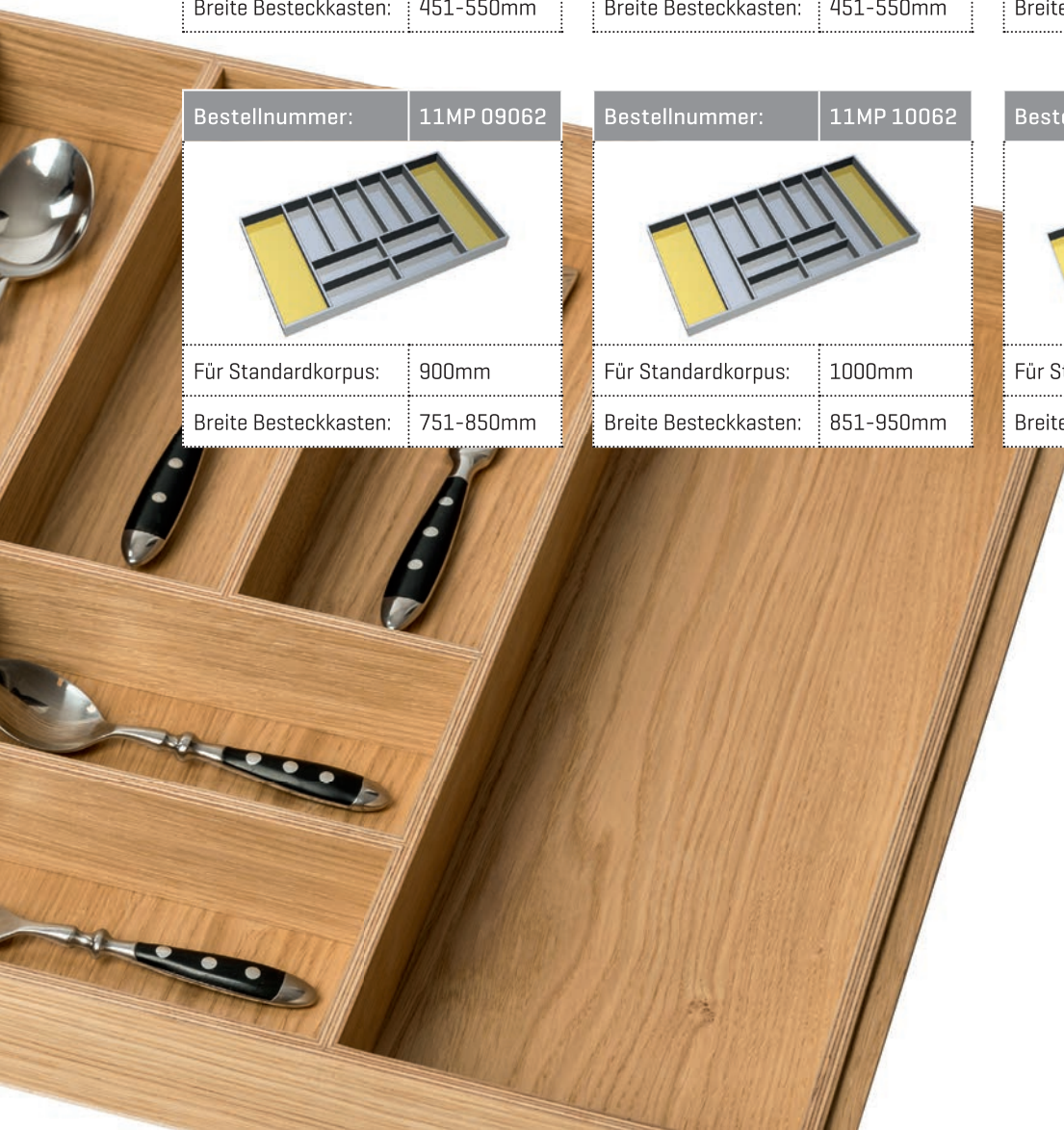

OPTION EMPLEX

Auf Maß gefertigte Mehrzweckeinsätze aus Multiplex

Die Einteilung des Mehrzweckeinsatzes OPTION bietet viel Platz für große Kochwerkzeuge und Küchenhelfer. Hier bringen Sie Vorlegeteile wie Kochlöffel oder Suppenkellen geordnet unter. Darüber hinaus lassen sich Zubehörteile wie Messerblöcke, Gewürzeinsätze und Ähnliches optimal integrieren.

Markierte Flächen geben an, wo Zubehör mit der Planungsbreite 145mm (Gelbes Fach) eingeplant werden kann. Die entsprechenden Artikel finden Sie im Bereich für Zubehör ab Seite 46.

Gekürzte Tiefen oder Übertiefen mit mehr als 530mm können wir auf Anfrage realisieren.

Mögliche Breite: 0 bis 1150mm

Mögliche Tiefe: 420 bis 530mm



Bestellnummer:	11MP 04033
	
Für Standardkorpus:	400mm
Breite Besteckkasten:	251-300mm

Bestellnummer:	11MP 04533
	
Für Standardkorpus:	450mm
Breite Besteckkasten:	300-350mm

Bestellnummer:	11MP 05023
	
Für Standardkorpus:	500mm
Breite Besteckkasten:	351-450mm

Bestellnummer:	11MP 06023
	
Für Standardkorpus:	600mm
Breite Besteckkasten:	451-550mm

Bestellnummer:	11MP 08073
	
Für Standardkorpus:	800mm
Breite Besteckkasten:	551-750mm

Bestellnummer:	11MP 09073
	
Für Standardkorpus:	900mm
Breite Besteckkasten:	751-850mm

Bestellnummer:	11MP 10073
	
Für Standardkorpus:	1000mm
Breite Besteckkasten:	851-950mm

Bestellnummer:	11MP 12073
	
Für Standardkorpus:	1200mm
Breite Besteckkasten:	951-1150mm

MILANO | Design-Besteckeinsätze aus Massivholz

Gleicher Querschnitt, anderes Material: Für das edle MILANO Programm verwenden wir im Gegensatz zum EMPLEX die 7,5mm dünne Leiste aus Massivholz. Durch das schlanke, geradlinige Design passt dieser Besteckeinsatz insbesondere in eine moderne Küche und erzielt durch die einheitliche Maserung einen ruhiges Gesamtbild. Das Holz des Besteckkastens bildet zu weißen, grauen oder schwarzen Fronten einen wunderbar warmen Gegenpol. Für jede Schublade auf Maß gefertigt.

*Leisten: Massivholz, Querschnitt 50/7,5mm,
Verbindung V-Fuge auf Gehrung*

*Boden: Echtholz furniertes Sperrholz, Dicke ca. 4mm,
Verbindung genagelt*

Mögliche Breite: 0 bis 1150mm

Mögliche Tiefe: 0 bis 650mm

Holzarten

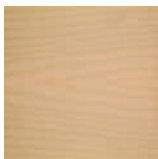

Ahorn



Eiche

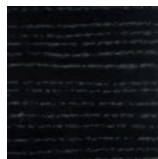

Esche schwarz

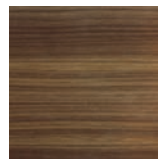

Nussbaum



Räuchereiche

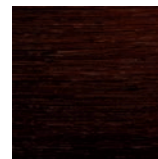

Wengé



CUCINA MILANO

Auf Maß gefertigte Besteckeinsätze aus Massivholz

Die Einteilung CUCINA in Kombination mit der Leistenform MILANO ist die richtige Wahl für eine Schubladeneinteilung, die auf der einen Seite das alltägliche Besteck enthält und auf der anderen Seite edel und elegant wirken soll.

Wie bei allen CUCINA Einteilungen können Zubehörfächer in die Gelben Fächer eingeplant werden. Passendes Zubehör finden Sie ab Seite 46.

Das Modell CUCINA MILANO wird für jede Schublade aller Hersteller passgenau gefertigt und kann für alle Schubladenbreiten bestellt werden. Sondertiefen sind auf Anfrage möglich.

Mögliche Breite: 0 bis 1150mm

Mögliche Tiefe: 420 bis 530mm



Bestellnummer:	11MI 04062
	
Für Standardkorpus:	400mm
Breite Besteckkasten:	251-350mm

Bestellnummer:	11MI 04562
	
Für Standardkorpus:	450mm
Breite Besteckkasten:	351-400mm

Bestellnummer:	11MI 05062
	
Für Standardkorpus:	500mm
Breite Besteckkasten:	401-450mm

Bestellnummer:	11MI 06062
	
Für Standardkorpus:	600mm
Breite Besteckkasten:	451-550mm

Bestellnummer:	11MI 06072
	
Für Standardkorpus:	600mm
Breite Besteckkasten:	451-550mm

Bestellnummer:	11MI 08062
	
Für Standardkorpus:	800mm
Breite Besteckkasten:	551-750mm

Bestellnummer:	11MI 09062
	
Für Standardkorpus:	900mm
Breite Besteckkasten:	751-850mm

Bestellnummer:	11MI 10062
	
Für Standardkorpus:	1000mm
Breite Besteckkasten:	851-950mm

Bestellnummer:	11MI 12062
	
Für Standardkorpus:	1200mm
Breite Besteckkasten:	951-1150mm

OPTION MILANO

Auf Maß gefertigte Mehrzweckeinsätze aus Massivholz

Die Einteilung des Mehrzweckeinsatzes OPTION bietet viel Platz für große Kochwerkzeuge und Küchenhelfer. Hier bringen Sie Vorlegeteile wie Kochlöffel oder Suppenkellen geordnet unter. Darüber hinaus lassen sich Zubehörteile wie Messerblöcke, Gewürzeinsätze und Ähnliches optimal integrieren.

Markierte Flächen geben an, wo Zubehör mit der Planungsbreite 145mm (Gelbes Fach) eingeplant werden kann. Die entsprechenden Artikel finden Sie im Bereich für Zubehör ab Seite 46.

Gekürzte Tiefen oder Übertiefen mit mehr als 530mm können wir auf Anfrage realisieren.

Mögliche Breite: 0 bis 1150mm

Mögliche Tiefe: 420 bis 530mm



Bestellnummer:	11MI 04033
	
Für Standardkorpus:	400mm
Breite Besteckkasten:	251-300mm

Bestellnummer:	11MI 04533
	
Für Standardkorpus:	450mm
Breite Besteckkasten:	300-350mm

Bestellnummer:	11MI 05023
	
Für Standardkorpus:	500mm
Breite Besteckkasten:	351-450mm

Bestellnummer:	11MI 06023
	
Für Standardkorpus:	600mm
Breite Besteckkasten:	451-550mm

Bestellnummer:	11MI 08073
	
Für Standardkorpus:	800mm
Breite Besteckkasten:	551-750mm

Bestellnummer:	11MI 09073
	
Für Standardkorpus:	900mm
Breite Besteckkasten:	751-850mm

Bestellnummer:	11MI 10073
	
Für Standardkorpus:	1000mm
Breite Besteckkasten:	851-950mm

Bestellnummer:	11MI 12073
	
Für Standardkorpus:	1200mm
Breite Besteckkasten:	951-1150mm



Zubehör EMPLEX und MILANO

Passgenau für *Gelbes Fach* im EMPLEX oder MILANO

Artikel	Bestellnummer	Breite	Passend für	Ausführung
Messerblock	11ZC ZMB04	145mm	Gelbes Fach	für 4 Messer
Messerblock	11ZC ZMM05	145mm	Gelbes Fach	für 5 Messer
Folienhalter	11MP ZXF02 / 11MI ZXF02	145mm	Gelbes Fach	fest eingebaut im Besteckeinsatz
Folienschneider	11MP ZFC12 / 11MI ZFC12	144mm	Gelbes Fach	Rahmen ohne Boden
Gewürzeinsatz	11ZC ZXGA5	145mm	Gelbes Fach	inkl. Set HG105 und HG205
Gewürzeinsatz	11ZC ZXGB5	145mm	Gelbes Fach	inkl. 2x Set HG205
Gewürzeinsatz	11ZC ZFU09	145mm	Gelbes Fach	ohne Gewürze
Kombi-Einsatz	11ZC ZSTA4	145mm	Gelbes Fach	inkl. 2 Mühlen und sechs Streuern
Stabmixer	11MP ZMIXX / 11MI ZMIXX	145mm	Gelbes Fach	inkl. Stabmixer





SINEX | Modulares Besteckkasten-System

Das SINEX Programm reduziert die Schubladeneinteilung auf das Nötigste. Der modulare Aufbau erlaubt es dabei, Schubladen flexibel zu gestalten.

Es wird aus 7,5mm dünnen Leisten aus furniertem Multiplex gefertigt und ohne Boden geliefert. Zwölf Module, sowohl für Besteck als auch für Küchenwerkzeug und weiteres Zubehör, lassen sich frei in der Schublade kombinieren. Ergänzend kann eine Grundplatte für die Schublade bestellt werden, bezogen mit unserem Natur-Wollfilz in den Farben grau meliert oder anthrazit schwarz.

Werden die Module lediglich in der Mitte der Schublade platziert, bleibt links und rechts die Schubladen-Innenseite sichtbar. Die Schublade wirkt optisch größer und puristisch auf das Wesentliche reduziert.

*Leisten: Furniertes Multiplex, Querschnitt 50/7,5mm,
Verbindung auf Gehrung*

Boden: Module ohne Boden, Bodenplatte Filz möglich

Mögliche Breite: Verschiedene Elemente bis 250mm

Mögliche Tiefe: 0 bis 650mm

Holzarten

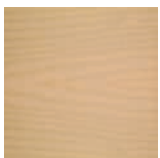

Ahorn

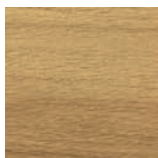

Eiche

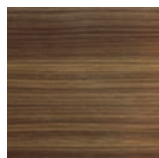

Nussbaum

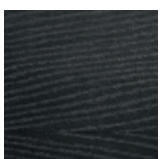

Räuchereiche

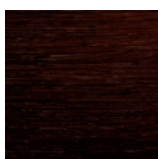

Wengé

Filzfarben

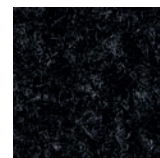

Anthrazit

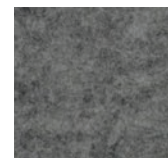

Grau meliert



SINEX Grundplatten und Module

50





SINEX

Grundplatte mit Filz bezogen	Breite	hellgrau	anthrazit
	0 bis 550mm	11TC 00061	11TC 00062
	551-650mm	11TC 00071	11TC 00072
	651-750mm	11TC 00081	11TC 00082
	751-850mm	11TC 00091	11TC 00092
	851-950mm	11TC 00101	11TC 00102
	951-1050mm	11TC 00111	11TC 00112
	1051-1150mm	11TC 00121	11TC 00122

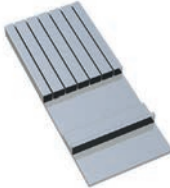

Bestellnr.:	11SI 01010	Bestellnr.:	11SI 01012	Bestellnr.:	11SI ZFU06
					
Besteckkasten 100mm		Besteckkasten 100mm		Gewürzeinsatz 100mm	

Bestellnr.:	11SI ZMB04	Bestellnr.:	11SI ZGH31	Bestellnr.:	11SI ZFC02
					
Messerblock 150mm		Gewürzeinsatz 150mm		Folienschneider 150mm	

Bestellnr.:	11SI 02010	Bestellnr.:	11SI 02062	Bestellnr.:	11SI ZMB06	Bestellnr.:	11SI ZGT02
							
Besteckkasten 200mm		Besteckkasten 200mm		Messerblock 200mm		Gewürztreppe 200mm	

Bestellnr.:	11SI 02562	Bestellnr.:	11SI 02507
			
Besteckkasten 250mm		Besteckkasten 250mm	

URBAN | Exklusive Schubladeneinsätze

Echte Handwerkskunst bietet unser URBAN Programm. Details wie fingergezinkte Rahmen und Verarbeitung von sechs Millimeter dünnen Leisten zeichnen es aus. Der Boden ist in den Rahmen eingenetet, sodass er von außen nicht sichtbar ist.

Der URBAN wird perfekt abgestimmt auf das Äußere der Küche, denn neben unseren Standardhölzern sind auch Beiz-Farbtöne nach Kundenwunsch möglich.

Die Serie bietet darüber hinaus große Freiheit bei der Planung. Die einzelnen Module werden je nach Schubladenmaß in Breite und Tiefe angepasst, sodass am Ende die gesamte Schublade lückenlos ausgestattet ist. Wie bei allen unseren Artikeln erhalten Sie vor Fertigung eine detaillierte Planungs-Zeichnung aller Schubladeneinteilungen.

Leisten: Massivholz, Querschnitt 57/6mm, Verbindung Fingerzinken

Boden: Eingenetet, Optional eingelegte Echtholzschalen

Mögliche Breite: Verschiedene Elemente bis 500mm

Mögliche Tiefe: 0 bis 650mm

Holzarten

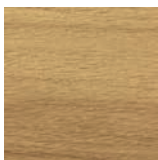

Eiche

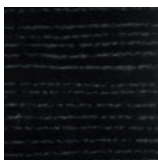

Esche schwarz

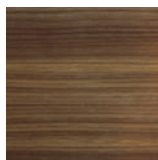

Nussbaum



Räuchereiche

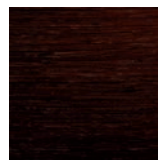

Wengé



Nach Muster





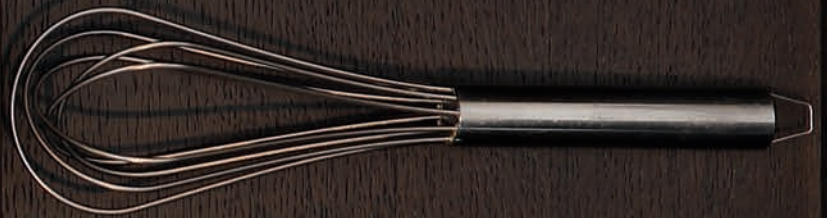







Bestellnr.: 11UR 01010	Bestellnr.: 11UR 01012	Bestellnr.: 11UR ZFU06	Bestellnr.: 11UR ZMIXX
			
Besteckkasten 100mm	Besteckkasten 100mm	Gewürzeinsatz 100mm	Stabmixer 150mm

Bestellnr.: 11UR 01510	Bestellnr.: 11UR ZFC02	Bestellnr.: 11UR ZMB04	Bestellnr.: 11UR ZXG05
			
Besteckkasten 150mm	Folienschneider 150mm	Messerblock 150mm	Gewürzeinsatz 150mm

Bestellnr.: 11UR 02010	Bestellnr.: 11UR 02062	Bestellnr.: 11UR ZMB06	Bestellnr.: 11UR ZFU12
			
Besteckkasten 200mm	Besteckkasten 200mm	Messerblock 200mm	Gewürzeinsatz 200mm

Bestellnr.: 11UR ZGMA6	Bestellnr.: 11UR ZFC03	Bestellnr.: 11UR 02562	Bestellnr.: 11UR 02507
			
Gewürzmühlen 200mm	Folienschneider 200mm	Besteckkasten 250mm	Besteckkasten 250mm

Bestellnr.: 11UR ZWAA2	Bestellnr.: 11UR ZMB09
	
Küchenwaage 250mm	Messerblock 300mm

ARGENTUM | Einsätze für Silberbesteck

Edles Besteck braucht eine angemessene Aufbewahrung. Das Programm ARGENTUM hat keine Unterteilungen für Besteck, sondern besteht aus einer Filz bezogenen Grundplatte oder einem Besteckkasten. Beides wird mit Besteckhaltern kombiniert. Damit liegt jedes Besteckteil ordentlich und sicher an seinem ganz eigenen Platz. Die Halter sind aus Holz gefertigt und farblich passend zum Boden mit Filz bezogen.

Wir unterstützen Sie bei der Planung der passenden Anzahl und Position von Besteckhaltern für Ihr Besteck und Ihre Vorlegeteile. Bestellen Sie komplette Bestecksets oder lassen Sie sich eine individuelle Lösung für Ihr Besteck erstellen. Darüber hinaus bieten wir weiteres Zubehör wie Abdecktücher und Griffösungen. Die zeitlose Präsentation des Bestecks, innen mit einem anlaufschützenden Filz bezogen, außen ein Rahmen aus Echtholz, wird bei uns modern interpretiert und traditionell von Hand gefertigt.

Leisten: Massivholz, mit Filz belegt, Querschnitt 50/9mm oder 61/9mm, Verbindung Fingerzinken

*Boden: Echtholz furniertes Sperrholz, Dicke ca. 4mm,
Verbindung „PUR“ genagelt, Verbindung „DELUXE“ eingenetet*

Mögliche Breite: 0 bis 1150mm

Mögliche Tiefe: 0 bis 650mm

Holzarten



Ahorn

Buche

Eiche

Esche natur

Esche schwarz

Nussbaum

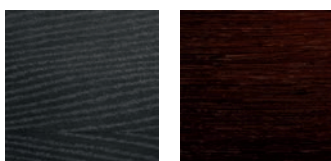

Räuchereiche

Wengé

Filzfarben



Schwarz

Silbergrau

Weinrot

Dunkelgrün

Königsblau

Schokobraun



ARGENTUM Grundplatte

Wenn Sie auf einen Rahmen verzichten wollen, liefern wir die Grundplatte aus ca. 6mm MDF dickem Trägermaterial, bespannt mit anlaufschützendem Filz.

Mögliche Breite: 0 bis 1200mm

Mögliche Tiefe: 0 bis 630mm



ARGENTUM PUR

Unser Modell Argentum in der Ausführung als Besteckkasten wird mit einem Rahmen aus Massivholz und einem mit Filz bespannten Boden geliefert. Für den Rahmen wird unsere CLASSIC Leiste verwendet und mit Fingerzinken verbunden. Den PUR fertigen wir in der klassischen Höhe von 54mm oder für große Vorlegeteile in 65mm Höhe.

Leisten: Massivholz, Querschnitt 50/9mm oder 65/9mm

Boden: mit Filz bespanntes Sperrholz, Dicke ca. 4mm



ARGENTUM DELUXE

Unser Modell Argentum DELUXE ergänzt das Modell PUR um einige Extras. Die Höhe beträgt 50 oder 65mm, der Boden wird aber eingenetet. Das hat den Vorteil, dass auch voll bestückte, schwere Besteckkästen aus der Schublade genommen werden können.

Optional kann der Besteckkasten mit Stapelleisten bestellt werden und / oder mit Griffen. Damit lassen sich auch mehrere Kästen nicht nur in Schubladen, sondern auch bequem in einem Schrank hinter Türen unterbringen.

Leisten: Massivholz, Querschnitt 50/9mm oder 65/9mm

Boden: mit Filz bespanntes Sperrholz, Dicke ca. 4mm



Artikel	Breite	ARGENTUM Grundplatte
Grundplatte	0-550mm	11PA 0006-
Grundplatte	551-850mm	11PA 0009-
Grundplatte	851-1150mm	11PA 0012-

Artikel	Breite	ARGENTUM PUR		ARGENTUM DELUXE	
		Höhe 54mm	Höhe 65mm	Höhe 50mm	Höhe 65mm
Besteckkasten	0-250mm	11PA 0305-	11PA 0306-	11DA 0305-	11DA 0306-
Besteckkasten	251-350mm	11PA 0405-	11PA 0406-	11DA 0405-	11DA 0406-
Besteckkasten	351-450mm	11PA 0505-	11PA 0506-	11DA 0505-	11DA 0506-
Besteckkasten	451-550mm	11PA 0605-	11PA 0606-	11DA 0605-	11DA 0606-
Besteckkasten	551-650mm	11PA 0705-	11PA 0706-	11DA 0705-	11DA 0706-
Besteckkasten	651-750mm	11PA 0805-	11PA 0806-	11DA 0805-	11DA 0806-
Besteckkasten	751-850mm	11PA 0905-	11PA 0906-	11DA 0905-	11DA 0906-
Besteckkasten	851-950mm	11PA 1005-	11PA 1006-	11DA 1005-	11DA 1006-
Besteckkasten	951-1050mm	11PA 1105-	11PA 1106-	11DA 1105-	11DA 1106-
Besteckkasten	1051-1150mm	11PA 1205-	11PA 1206-	11DA 1205-	11DA 1206-

Bitte Farbcode beifügen:	schwarz	dunkelgrün	weinrot	königsblau	silbergrau	braun
	-1	-2	-3	-4	-5	-6

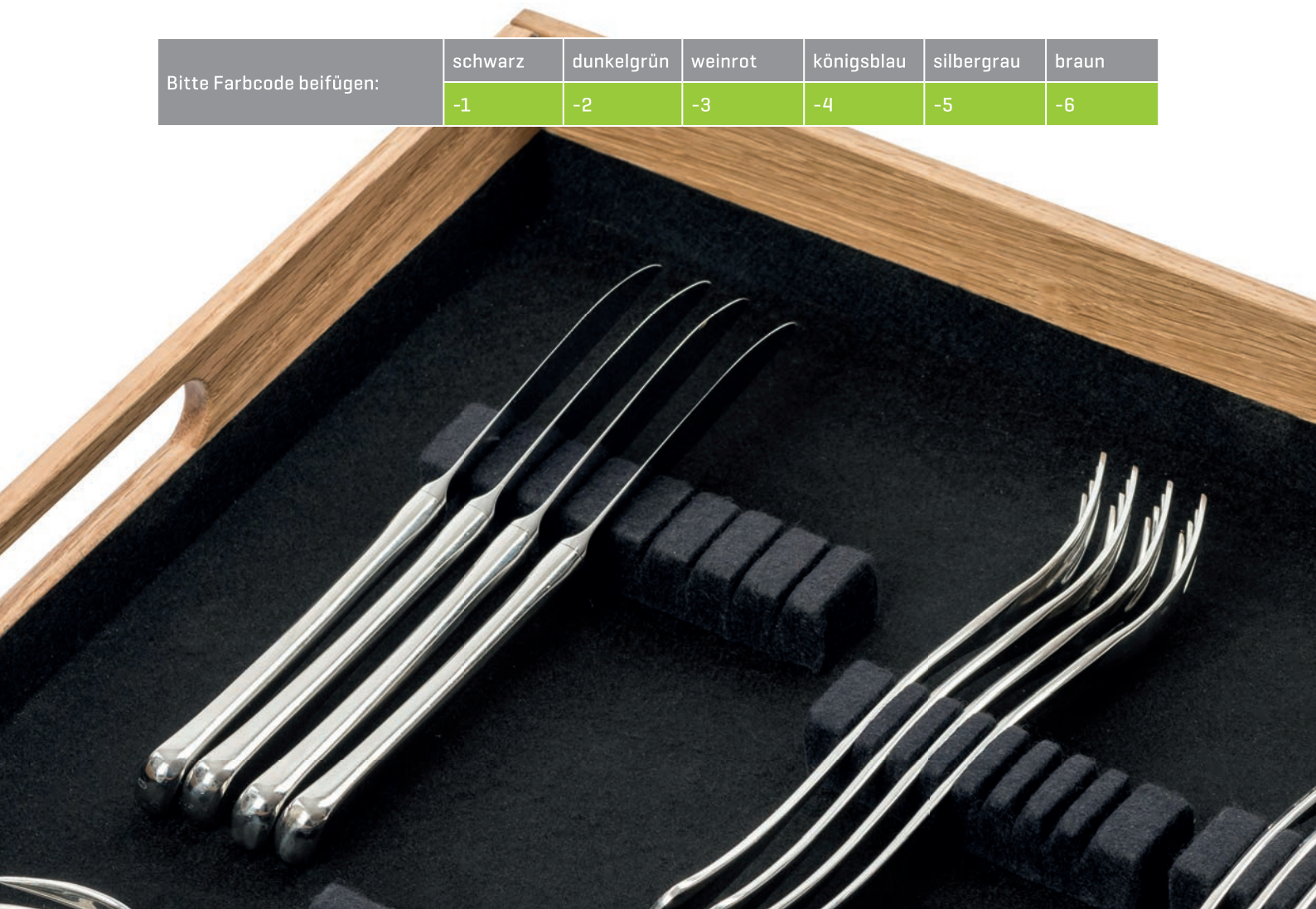



ARGENTUM CABINET

Wir planen für Sie den kompletten Besteckschrank für Ihr Silberbesteck. Auf Basis unseres ARGENTUM Deluxe Besteckkastens fertigen wir den Korpus nach individuellen Maßen, in acht Holzarten und sechs Filzfarben. Darin findet jedes Teil Ihres edlen Bestecks einen sicheren Platz.

Wir erstellen Ihnen gerne ein Angebot anhand Ihrer Besteckliste.

Zubehör für ARGENTUM

Klebefilz

Unser Filz mit Klebefolie auf der Rückseite, zum individuellen Einkleben in vorhandene Schubladen. Wir liefern ihn maßgenau zugeschnitten.

Besteckhalter

Mit unseren Besteckhaltern bewahren Sie Ihr Silberbesteck geordnet und vor Kratzern geschützt auf. Sie sind aus Holz und mit Filz bespannt. Auf Anfrage sind sie auch einzeln erhältlich.

Abdecktücher

Neben den Besteckhaltern bieten wir auch Abdecktücher aus Filz in den passenden Farben an.

Wickeltaschen

Wer sein Silberbesteck platzsparend oder auch transportabel unterbringen will, greift auf unsere klassischen Wickeltaschen zurück. Aussen aus Baumwolle, innen anlaufschtzender Filz. Wir erstellen Ihnen gerne ein Angebot auf Nachfrage.

Artikel	Ausführung	schwarz	dunkelgrün	weinrot	königsblau	silbergrau	braun
Klebefilz	Breite 0-550mm	11PA 20061	11PA 20062	11PA 20063	11PA 20064	11PA 20065	11PA 20066
Klebefilz	Breite 551-850mm	11PA 20091	11PA 20092	11PA 20093	11PA 20094	11PA 20095	11PA 20096
Klebefilz	Breite 851-1150mm	11PA 20121	11PA 20122	11PA 20123	11PA 20124	11PA 20125	11PA 20126
Besteckhalterset	für je 6 Gabeln, Messer, Löffel, Kaffeelöffel, Kuchengabeln	HST30 SW	HST30 GN	HST30 RT	HST30 BL	HST30 GR	HST30 BR
Besteckhalterset	für je 8 Gabeln, Messer, Löffel, Kaffeelöffel, Kuchengabeln	HST40 SW	HST40 GN	HST40 RT	HST40 BL	HST40 GR	HST40 BR
Besteckhalterset	für je 12 Gabeln, Messer, Löffel, Kaffeelöffel, Kuchengabeln	HST60 SW	HST60 GN	HST60 RT	HST60 BL	HST60 GR	HST60 BR
Halterset für Vorlegeteile	1x Zuckerzange, 1x Tortenheber, 1x Suppenkelle, 3fach große Löffel, 5fach Fleischgabeln, 6fach kleine Teile	HST17 SW	HST17 GN	HST17 RT	HST17 BL	HST17 GR	HST17 BR
Abdecktuch	Größe 40 x 45cm	HAD40 SW	HAD40 GN	HAD40 RT	HAD40 BL	HAD40 GR	HAD40 BR
Abdecktuch	Größe 70 x 45cm	HAD70 SW	HAD70 GN	HAD70 RT	HAD70 BL	HAD70 GR	HAD70 BR
Abdecktuch	Größe 90 x 65cm	HAD90 SW	HAD90 GN	HAD90 RT	HAD90 BL	HAD90 GR	HAD90 BR

CARGO | NEO | STELLA

Einteilungen für Auszüge

Ordnung in hohen Auszügen: Wir bieten die passenden Lösungen für die Aufbewahrung verschiedenster Utensilien und Nahrungsmittel.

Zu jedem Programm von Besteckeinsätzen bieten wir die dazu gehörige Auszugeinteilung für Schubladen mit einer Innenhöhe von mindestens 140mm. Zur Wahl stehen die drei umfangreichen Auszug-Programme CARGO, NEO und STELLA. Damit lässt sich der Raum in hohen Schubladen optimal nutzen und passgenau ausstatten. Der modulare Aufbau ermöglicht es, alle Artikel nach Belieben zu kombinieren. Vorschläge für Kombinationen bieten wir Ihnen als Komplett-Sets an.

Leisten CARGO: Zweiseitig furniertes Multiplex, Querschnitt 140/7,5mm

Leisten NEO: Allseitig furniertes Multiplex, Querschnitt 140/7,5mm

Leisten STELLA: Massivholz, Querschnitt 140/6,0mm

Boden: Eingenutet, Echtholz furniertes Sperrholz, Dicke ca. 4mm



CARGO | Auszug-Organisation im modernen Design

Die Ausführung ohne die Furnier-Oberkante, sodass die Multiplex-Schichten sichtbar bleiben. Damit passt das Programm optisch perfekt zum EMPLEX oder SINEX Programm. Die Rahmen werden auf Gehrung verleimt und erhalten damit eine besonders gute Stabilität.

Leisten: Zweiseitig furniertes Multiplex

Querschnitt: 140/7,5mm

Verbindung: Auf Gehrung



Ahorn

Buche

Eiche

Esche natur

Esche schwarz

Nussbaum

Räuchereiche

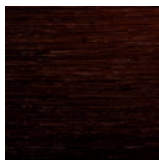

Wengé

NEO | Auszug-Organisation im klassischen Design

Die rechteckige Leiste aus rundum furniertem Multiplex passt perfekt zur Besteckeinsatz-Linie AERIK, CLASSIC oder MILANO. Durch seine auf Gehrung gesetzten Verbindungen und die mehrfach verleimte Mittellage der Leisten erhält die NEO-Serie eine besonders gute Stabilität.

Leisten: Allseitig furniertes Multiplex

Querschnitt: 140/7,5mm

Verbindung: Auf Gehrung



Ahorn

Buche

Eiche

Esche natur

Esche schwarz

Nussbaum

Räuchereiche

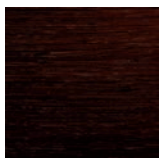

Wengé

STELLA | Premium Auszug-Organisation

Unser Premium Programm für den Auszug. Der Rahmen ist fingergezinkt, die Böden werden eingenetet. Die beste Verbindung für einen Holzrahmen. Die Leisten aus 6mm dünnen Massivholz passen zu den Besteckeinsätzen der Serie URBAN aber auch zur CLASSIC Serie.

Leisten: Massivholz

Querschnitt: 140/6mm

Verbindung: Fingerzinken



Eiche

Esche schwarz

Nussbaum

Räuchereiche

Wengé

STELLA



CARGO

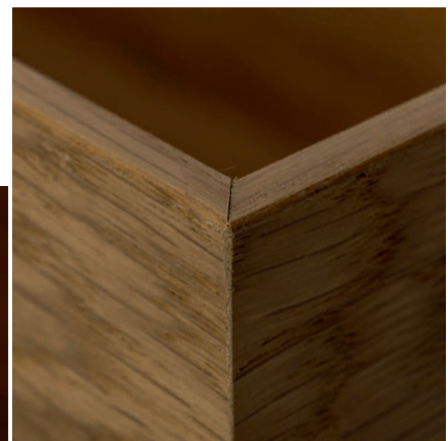

NEO

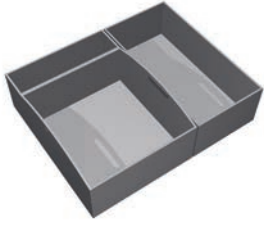
Auszugeinteilung Set 61	Ausführung	Bestellnr.
	NEO	11NE NS061
	CARGO	11CA CS061
	STELLA	11ST SS061
	Griffbox + BoxL	

Auszugeinteilung Set 62	Ausführung	Bestellnr.
	NEO	11NE NS062
	CARGO	11CA CS062
	STELLA	11ST SS062
	TwoM + BoxL + Vitrum2	

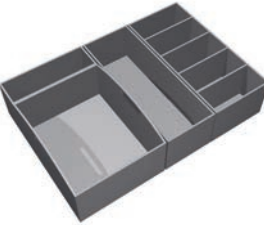
Auszugeinteilung Set 81	Ausführung	Bestellnr.
	NEO	11NE NS081
	CARGO	11CA CS081
	STELLA	11ST SS081
	Griffbox + BoxL + DivixM	

Auszugeinteilung Set 82	Ausführung	Bestellnr.
	NEO	11NE NS082
	CARGO	11CA CS082
	STELLA	11ST SS082
	Vitrum1 + TwoM + BoxL + Vitrum2	

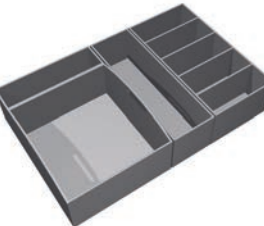
Auszugeinteilung Set 91	Ausführung	Bestellnr.
	NEO	11NE NS091
	CARGO	11CA CS091
	STELLA	11ST SS091
	Griffbox + BoxL + DivixL	

Auszugeinteilung Set 92	Ausführung	Bestellnr.
	NEO	11NE NS092
	CARGO	11CA CS092
	STELLA	11ST SS092
	Vitrum1 + TwoM + BoxX + Vitrum2	

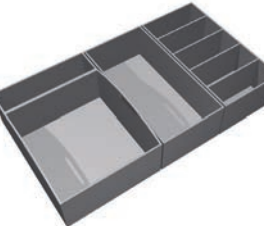
Auszugeinteilung Set 101	Ausführung	Bestellnr.
	NEO	11NE NS101
	CARGO	11CA CS101
	STELLA	11ST SS101
	Griffbox + BoxL + DivixL	

Auszugeinteilung Set 102	Ausführung	Bestellnr.
	NEO	11NE NS102
	CARGO	11CA CS102
	STELLA	11ST SS102
	Vitrum1 + TwoM + BoxX + Vitrum2	

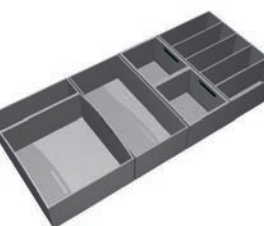
Auszugeinteilung Set 121	Ausführung	Bestellnr.
	NEO	11NE NS121
	CARGO	11CA CS121
	STELLA	11ST SS121
	Griffbox + BoxX + Griffbox + DivixL	

Auszugeinteilung Set 122	Ausführung	Bestellnr.
	NEO	11NE NS122
	CARGO	11CA CS122
	STELLA	11ST SS122
	Vitrum1 + TwoM + BoxX + DivixL + Vitrum2	

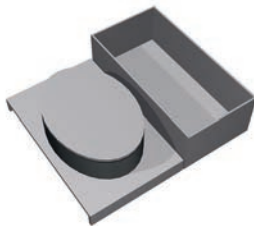
Auszugeinteilung Set 63	Ausführung	BestellNr.
	NEO	11NE NS063
	CARGO	11CA CS063
	STELLA	11ST SS063
	Pane + BoxL	

Korpus: 60 cm

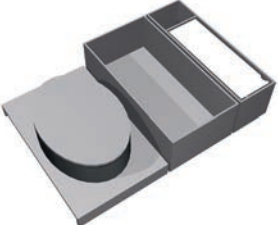
Auszugeinteilung Set 83	Ausführung	BestellNr.
	NEO	11NE NS083
	CARGO	11CA CS083
	STELLA	11ST SS083
	Pane + BoxX + Alfa	

Korpus: 80 cm

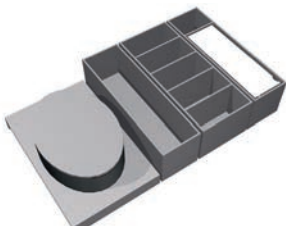
Auszugeinteilung Set 93	Ausführung	BestellNr.
	NEO	11NE NS093
	CARGO	11CA CS093
	STELLA	11ST SS093
	Pane + BoxL + DivixM + Alfa	

Korpus: 90 cm

Auszugeinteilung Set 103	Ausführung	BestellNr.
	NEO	11NE NS103
	CARGO	11CA CS103
	STELLA	11ST SS103
	Pane + BoxL + DivixL + Alfa	

Korpus: 100 cm

Auszugeinteilung Set 123	Ausführung	BestellNr.
	NEO	11NE NS123
	CARGO	11CA CS123
	STELLA	11ST SS123
	Pane + BoxL + TwoM + DivixM + Alfa	

Korpus: 120 cm

Boxes

Mit der Box schaffen Sie auch im Auszug Ordnung. Die Boxes werden passgenau auf individuelle Maße gefertigt.

Sie eignen sich damit sehr gut als Ergänzung, um Auszüge vollständig auszustatten



Griffbox

Die Erweiterung der Box hat zwei eingefräste Griffe zum Herausnehmen aus der Schublade. Wir empfehlen zwei Griffboxen hintereinander, die die Schublade passgenau in der Tiefe ausfüllen. So lassen sie sich leichter aus der Schublade nehmen.



DIVIX

Mit den variablen Querunterteilungen eignet sich der DIVIX einfach für alles, was in der Küche einen Platz sucht. Erhältlich in zwei Breiten.



Artikel	BestellNr. NEO	BestellNr. CARGO	BestellNr. STELLA	Breite	Tiefe
Box	11NE NBOXS	11CA CBOXS	11SA SBOXS	bis 200mm	bis 250mm
Box	11NE NBOXM	11CA CBOXM	11SA SBOXM	bis 350mm	bis 250mm
Box	11NE NBOXL	11CA CBOXL	11SA SBOXL	bis 200mm	bis 500mm
Box	11NE NBOXX	11CA CBOXX	11SA SBOXX	bis 350mm	bis 500mm
Griffbox	11NE NPAPS	11CA CPAPS	11SA SPAPS	200mm	bis 250mm
Griffbox	11NE NPAPM	11CA CPAPM	11SA SPAPM	350mm	bis 250mm
Griffbox	11NE NPAPL	11CA CPAPL	11SA SPAPL	200mm	bis 500mm
Griffbox	11NE NPAPX	11CA CPAPX	11SA SPAPX	350mm	bis 500mm
Divix	11NE NDIVM	11CA CDIVM	11SA SDIVM	200mm	bis 500mm
Divix	11NE NDIVL	11CA CDIVL	11SA SDIVL	300mm	bis 500mm

VITRUM

Unsere Vorratsdosenhalter VITRUM mit drei oder vier Glasdosen eignen sich hervorragend um Lebensmittel aufzubewahren. In der Variante VITRUM1 liefern wir den Halter inklusive vier Vorratsgläsern mit einem Volumen von etwa 1 Liter. Die Variante VITRUM2 enthält drei Gläser à 2 Liter. Die Dosen sind einfach ideal um Kaffee, Kakao, Mehl, Zucker, Cornflakes und Müsli zu lagern. Die Deckel der Vorratsgläser werden in der gleichen Holzart wie der Halter geliefert.

Vorratsgläser für VITRUM

Vorratsgläser auf Anfrage auch einzeln erhältlich.

Die kleinen Gläser haben einen Inhalt von 1l und Abmessungen von ca. 96 x 170mm.

Die großen Gläser haben einen Inhalt von 2l und Abmessungen von ca. 116 x 230mm.



Artikel	BestellNr. NEO	BestellNr. CARGO	BestellNr. STELLA	Breite
Glasdosenhalter VITRUM1	11NE NVIT1	11CA CVIT1	11ST SVIT1	200mm
Glasdosenhalter VITRUM2	11NE NVIT2	11CA CVIT2	11ST SVIT2	200mm



TWO

Im Flaschenhalter TWO finden bis zu 10 Flaschen sicheren Stand im Auszug. Das Modell hat keinen Boden und kann optional mit einer kleinen Edelstahlwanne bestellt werden. Damit kann die Schublade einfacher von Essig- und Öl-Resten gereinigt werden.

Die Größe der einzelnen Fächer beträgt mindestens 80 x 80mm.



Artikel	Bestellnr. NEO	Bestellnr. CARGO	Bestellnr. STELLA	Breite
Flaschenhalter TWO	11NE NTWOM	11CA CTWOM	11SA STWOM	200mm
Wanne für TWO	10HA TWOVA	10HA TWOVA	10HA TWOVA	200mm
Box JUNO	11NE NJUNO	11CA CJUNO	11SA SJUNO	300mm
Box PANE	11NE NPANE	11CA CPANE	11SA SPANE	300mm
Rollenhalter ALFA	11NE NALFA	11CA CALFA	11SA SALFA	150mm



JUNO

Die große Vorratsbox mit einer Breite von 300mm wird mit unserem Schneidbrett MONTREAL geliefert. Das Schneidbrett fungiert als Deckel, sodass hier zum Beispiel auch Brot in dem Kasten gelagert werden kann.



75

CARGO INEO | STELLA



PANE

Unser neuer Brottopf aus Porzellan wird mit einem Deckel aus Massivholz geliefert. So bleibt Ihr Brot länger frisch. Der Brottopf hat einen ovalen Grundriss von etwa 350 x 230mm und eine Höhe von 135mm inkl. Deckel.

ALFA

Der Halter für Papierrollen passt perfekt zu allen anderen Modulen unserer Auszugserie. Er besitzt einen Deckel aus Edelstahl mit Abrißkante, das Fach hat eine Länge von etwa 350mm.



BASE | Auszugeinteilung für Geschirr und Töpfe

Einfaches Prinzip mit höchster Flexibilität: Hohe Auszüge lassen sich gut mit Lochplatten und Geschirrsteckern strukturieren. Die Lochplatten aus echtholz furniertem MDF sind in allen Holzarten lieferbar und passen zu allen unseren Besteckeinsätzen und Auszugeinteilungen.

Der Aufbau des Programms BASE besteht aus einer Grundplatte, die maßgenau für jedes Schubladenmaß geschnitten wird. Darauf werden Geschirrstecker mittels einer Rändelschraube von unten fixiert. Damit lässt sich die gesamte Schublade individuell strukturieren.

Boden: 11mm Echtholz furniertes MDF

Mögliche Breite: 0 bis 1150mm

Mögliche Tiefe: 0 bis 650mm

Geschirrstecker: Massivholz, 160/25mm

Holzarten

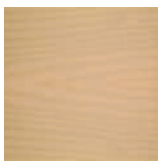

Ahorn

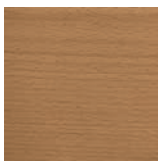

Buche



Eiche



Esche natur

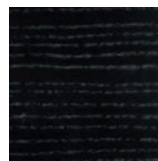

Esche schwarz

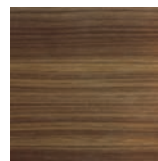

Nussbaum



Räuchereiche

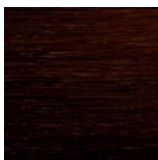

Wengé



Breite	BASE Classic Grundplatte	BASE Classic inkl. Geschirrstecker
0-250mm	11LP CL030	11LP CL031
251-350mm	11LP CL040	11LP CL041
351-450mm	11LP CL050	11LP CL051
451-550mm	11LP CL060	11LP CL061
551-650mm	11LP CL070	11LP CL071
651-750mm	11LP CL080	11LP CL081
751-850mm	11LP CL090	11LP CL091
851-950mm	11LP CL100	11LP CL101
951-1050mm	11LP CL110	11LP CL111
1051-1150mm	11LP CL120	11LP CL121
Geschirrstecker	11LP GS010	
BASE Trias	11LP TRIAS	



BASE | Lochplatten

Das einfache und effektive Prinzip unserer Lochplatten in Kombination mit den Geschirrsteckern bringt Ordnung bei Tellern, Töpfen und weiterem Geschirr.

TRIAS | Topfdeckelhalter

Der Halter TRIAS ist unsere Antwort darauf, wie Topfdeckel platzsparend in der Schublade untergebracht werden können. Die Größe der Schlitzte ist für alle handelsüblichen Topfdeckel ausgelegt.

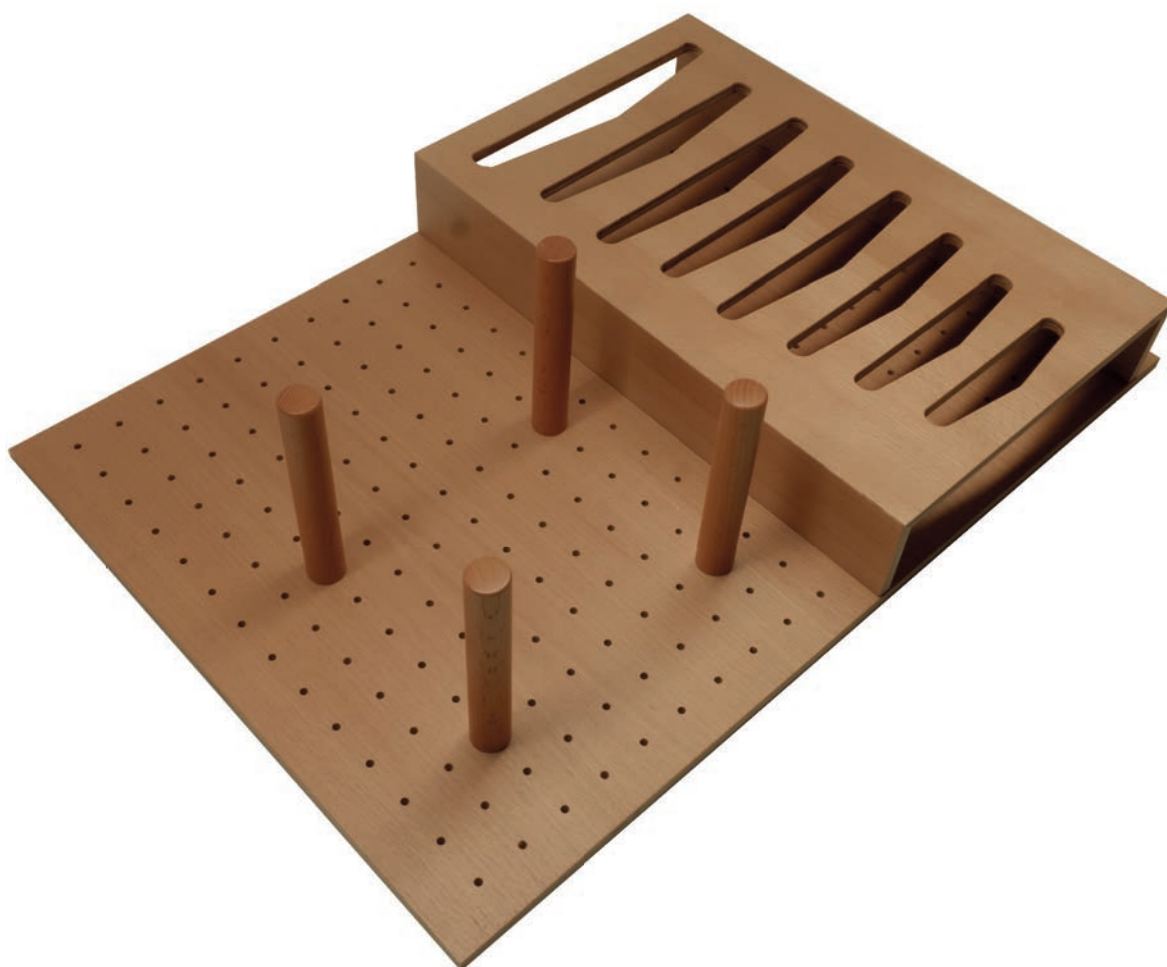

ARMA | Antirutschmatten

Antirutschmatten aus Naturkautschuk sind eine gute Ergänzung, wenn noch nicht feststeht, was genau im Auszug gelagert werden soll. Sie werden auf jede Größe millimetergenau zugeschnitten. Übertiefen sind auf Anfrage möglich.

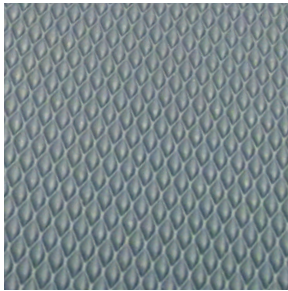

Prisma silbergrau

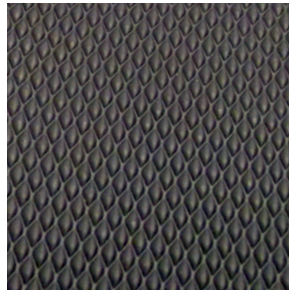

Prisma oriongrau

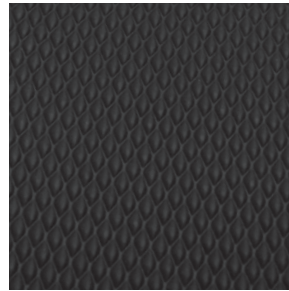

Prisma schwarz

Breite	Länge	silbergrau	oriongrau	schwarz
0-250mm	0-500mm	11HA AM030 GR	11HA AM030 OR	11HA AM030 SW
251-350mm	0-500mm	11HA AM040 GR	11HA AM040 OR	11HA AM040 SW
351-450mm	0-500mm	11HA AM050 GR	11HA AM050 OR	11HA AM050 SW
451-550mm	0-500mm	11HA AM060 GR	11HA AM060 OR	11HA AM060 SW
551-650mm	0-500mm	11HA AM070 GR	11HA AM070 OR	11HA AM070 SW
651-750mm	0-500mm	11HA AM080 GR	11HA AM080 OR	11HA AM080 SW
751-850mm	0-500mm	11HA AM090 GR	11HA AM090 OR	11HA AM090 SW
851-950mm	0-500mm	11HA AM100 GR	11HA AM100 OR	11HA AM100 SW
951-1050mm	0-500mm	11HA AM110 GR	11HA AM110 OR	11HA AM110 SW
1051-1150mm	0-500mm	11HA AM120 SW	11HA AM120 OR	11HA AM120SW

PULL | Mülleimersystem

Unsere Lösung für einen sauberen und pflegeleichten Abschluss im Auszug für Mülleimer. Das Mülleimersystem PULL besteht aus 11mm starkem, furniertem MDF. Der PULL wird passgenau für die jeweilige Schublade gefertigt und hat Ausfräsungen für die mitgelieferten Mülleimer. Verschiedene Höhen erlauben es, den PULL in so gut wie jeden Auszug einplanen zu können.

Die Mülleimergrößen für alle Höhen:

Höhe 216mm: 6l / 10l / 13l

Höhe 256mm: 7l / 12l / 16l

Höhe 326mm: 10l / 16l / 22l

Höhe 426mm: 12l / 21l / 28l

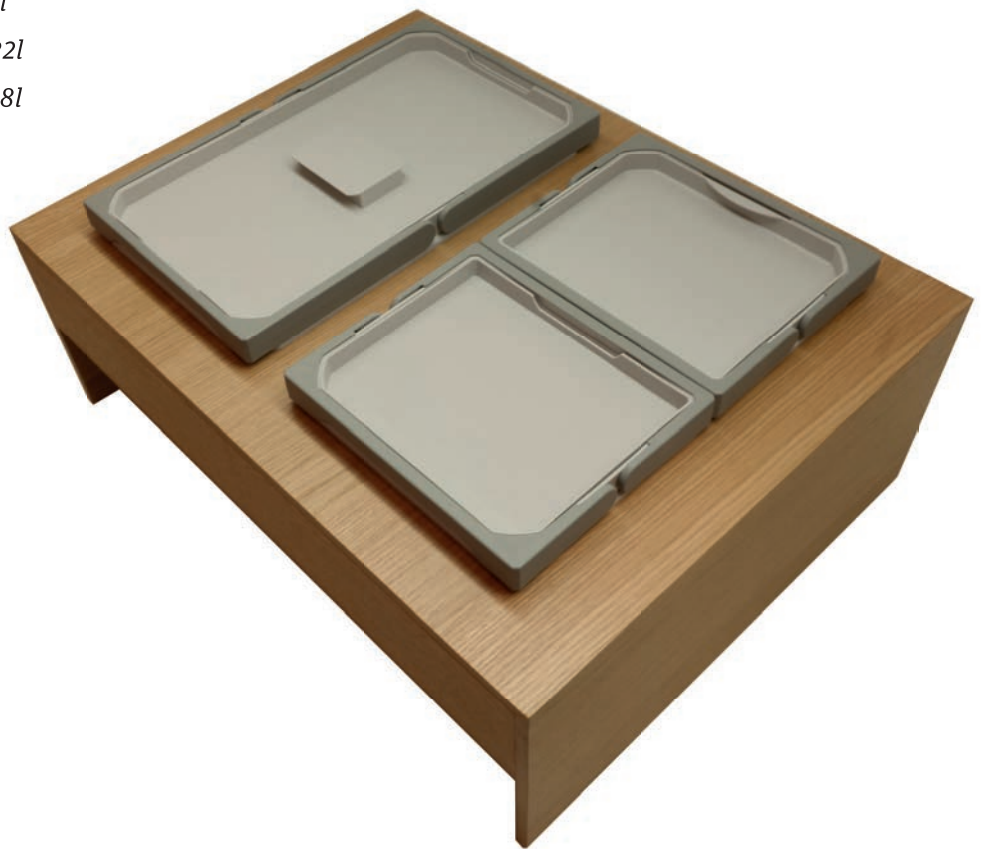

Korpusbreite	Höhe 216mm	Höhe 256mm	Höhe 326mm	Höhe 426mm	Bestückung [Beispiel Höhe 256mm]
600mm	11PU 06011	11PU 06021	11PU 06031	11PU 06041	3x Mülleimer [1x16l / 2x7l]
800mm	11PU 08011	11PU 08021	11PU 08031	11PU 08041	3x Mülleimer [1x16l / 2x12l]
900mm	11PU 09011	11PU 09021	11PU 09031	11PU 09041	4x Mülleimer [2x16l / 2x7l]
1000mm	11PU 10011	11PU 10021	11PU 10031	11PU 10041	4x Mülleimer [2x16l / 2x7l]
1200mm	11PU 12011	11PU 12021	11PU 12031	11PU 12041	5x Mülleimer [3x16l / 2x7l]

MEHR FÜR DIE KÜCHE

Einige Dinge dürfen in keiner Küche fehlen. Sie werden manchmal in der Schublade oder im Schrank verstaut, oft aber liegen Tablett, Flaschenträger oder Schneidbretter offen auf der Arbeitsfläche. Von uns in bester Handwerksqualität gefertigt, passen diese Dinge perfekt zu unseren Innenausstattungen der Schubladen. Durch den warmen Charakter des Holzes runden sie das Gesamtbild einer Küche ab und erzeugen ein wohnliches Ambiente

DETROIT | Butcherblock

Der schwere Schneidblock ist aus 60mm dicker Eiche gefertigt. Mit seinem hohen Eigengewicht liegt er fest und sicher auf der Arbeitsfläche. Dank der beiden Grifffräsungen lässt sich das Brett trotzdem hervorragend handhaben.

Abmessungen: 320 x 445 x 60mm



MONTREAL | Schneidbrett

Das große Schneidbrett aus Massivholz ist in den Holzarten Buche, Eiche, Esche und Nussbaum erhältlich. Mit den beiden Grifffräsungen und der gefalzten Unterseite lässt es sich hervorragend handhaben.

Abmessungen: 472 x 300 x 30mm



QUEBEC | Tablett

Das Tablett Quebec liefern wir in allen unseren Holzarten. Mit seiner Verarbeitung aus Massivholz und den fingegezinkten Ecken ist es ein echter Klassiker.

Abmessungen: 472 x 350 x 50mm



TWORRY | Flaschenträger

Der Flaschenträger TWORRY hat einen Tragegriff und einem festen Boden. In ihm finden bis zu acht Flaschen Platz. Er ist in allen Holzarten verfügbar.

Abmessungen: 200 x 380 x 225mm (B x L x H)



Artikel	Bestellnummer	Abmessungen
Butcherblock DETROIT	10BR DET34	320 x 445 x 60mm
Schneidbrett MONTREAL	10BR M0130	472 x 300 x 30mm
Tablett QUEBEC	10BR ZTTQC	472 x 350 x 50mm

Artikel	Bestellnr. NEO	Bestellnr. CARGO	Bestellnr. STELLA	Breite	Tiefe
Flaschenträger TWORRY	11NE NTWOA	11CA CTWOA	11SA STWOA	200mm	380mm

Ausmessen

Auf den Bildern unten sehen Sie, welche Maße angegeben werden müssen und wie sie zu messen sind um einen passgenauen Besteckeinsatz zu bekommen.

Die Höhe des Besteckeinsatzes ist fix und beträgt 54mm.

Die Länge des Besteckeinsatzes beträgt: Innenlänge der Schublade abzüglich 2mm.

Die Breite des Besteckeinsatzes beträgt: Innenbreite der Schublade (gemessen auf einer Höhe von 54mm) abzüglich 2mm.

Läuft die Schublade an den Seiten gerade nach unten, geben Sie bei der Anfrage/Bestellung für „Zargentyp 1“ an. Eine kleine Kante am Übergang zum Schubladenboden (bis zu 4mm) wird auch bei dieser Form ausgeglichen.

Läuft die Schublade an den Seiten nach unten schmaler zu, geben Sie bei der Anfrage oder Bestellung „Zargentyp 2“ an. Damit kann der Boden bis zu 36mm schmaler sein als der Besteckeinsatz an der Oberkante.

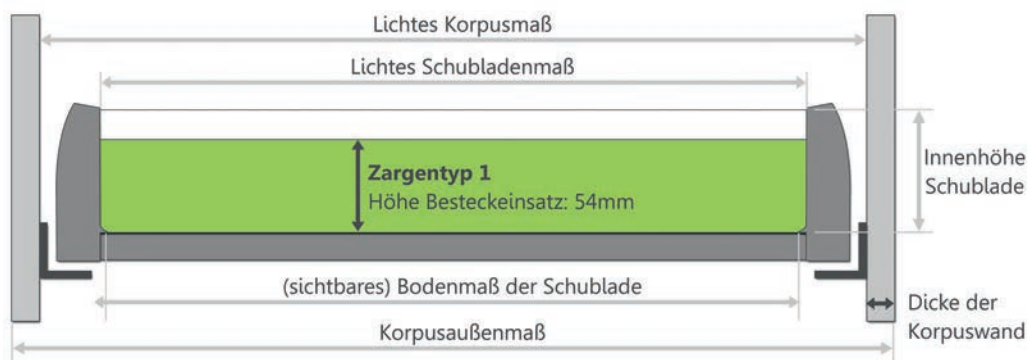

Standardmaße

	Blum Tandembox	Blum Legrabox/ Grass Vionaro/ Hettich AvanTech	Grass NovaPro	Grass DWD-XP	Hettich ArciTech
Zargenform	Schräge [2]	Gerade [1]	Gerade [1]	Schräge [2]	Schräge [2]
Tiefe	NL - 28mm	NL - 28mm	NL - 21mm	NL - 28mm	NL - 28mm
Breite Bodenmaß / Antirutschmatte ARMA	LM - 84mm	LM - 44mm	LM - 66mm	LM - 82mm	KB - 122mm
Breite Besteckeinsatz CLASSIC / EMPLEX / MILANO / URBAN	LM - 50mm	LM - 44mm	LM - 60mm	LM - 64mm	KB - 108mm
Breite Grundplatte ARGENTUM / SINEX	LM - 78mm	LM - 44mm	LM - 60mm	LM - 82mm	KB - 120mm
Breite Auszugeinteilungen NEO / CARGO / STELLA / PULL	LM - 72mm	LM - 44mm	LM - 60mm	LM - 78mm	KB - 120mm
Breite Lochplatte BASE	LM - 68mm	LM - 44mm	LM - 60mm	LM - 78mm	KB - 120mm

LM = Lichtes Korpusmaß = Korpusbreite - (2 x Korpusdicke)

NL = Nennlänge Schubladenzarge

KB = Korpusbreite

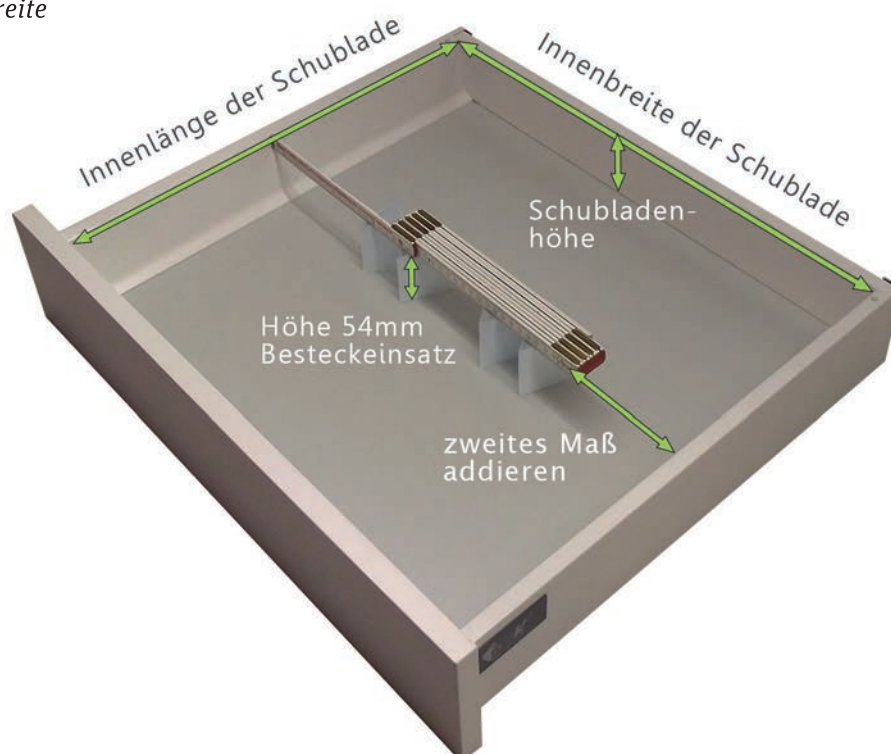

stratmann

Individuelle Besteckeinsätze

Niedringhausener Str. 173
D-32609 Hüllhorst

Fon: 05744 622
Fax: 05744 4534

www.stratmann-besteckeinsaetze.de
info@stratmann-besteckeinsaetze.de

© 2021

